

C373AF

Parts List

Ver : 21.15

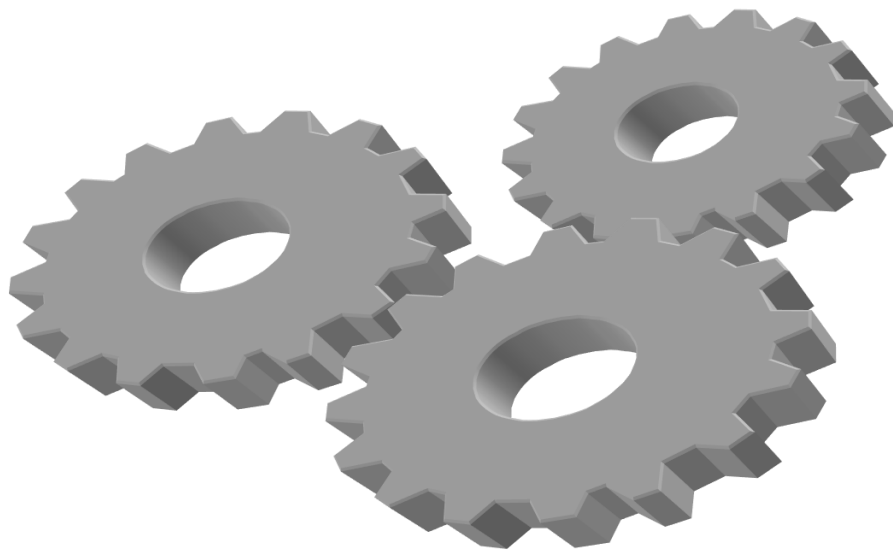

C373AF(1-1)

記号	名称	注文番号	備考			
	C373 本体					
1	タイミングベルト (C353・C373 No.30190まで)	KZ-01-021	B150S3MK219			
	タイミングベルト (C373 No.30191以降・C373A)	KZ-01-009	B150S3MK249			
2	タイミングベルト (C353・C373 No.30190まで)	KZ01-040	B200S3M276			
	タイミングベルト (C373 No.30191以降・C373A)	KZ-01-010	B200S3M282			
3	タイミングベルト	KZ-01-024	B150S3MK300			
4	タイミングベルト (C353・C373 No.30190まで)	07-021-01	B200S3M201			
	タイミングベルト (C373 No.30191以降・C373A)	07-021-0A	B300S3M201			
5	プーリー	C353-005	P50S3M200			
6	カッターアイドルプーリー	C353-006	P60S3M+P24S3M			
7	センサー基板	370A-B04	C300S ハーネス付き			
8	アイドルプーリー (C353・C373 No.30190まで)	C353-008	P48S3M+P15S3M			
	アイドルプーリー (C373 No.30191以降・C373A)	C353-008A	P64S3M+P20S3M			
9	アイドルシャフトカラー	C353-009				
10	ベアリング	KZ-00-028	608ZZ			
11L	アイドルベース左 外 (C353・C373 No.30190まで)	C353-011-L				
	アイドルベース左 外 (C373 No.30191以降・C373A)	C373-011-L				
11R	アイドルベース右 外 (C353・C373 No.30190まで)	C353-011-R				
	アイドルベース右 外 (C373 No.30191以降・C373A)	C373-011-R				
12	ローラー用モーター アイドラSF	C353-012				
13	ベアリング	KZ-00-009	628ZZ			
14L	アイドルサイドカバー 左	C353-014-L				
14R	アイドルサイドカバー 右	C353-014-R				
15	アイドルベース 下	C353-015				

C373AF (1-2)

記号	名称	注文番号	備考			
16L	アイドラベース 左上	C353-016-L				
16R	アイドラベース 右上	C353-016-R				
17	プーリー	C353-017	P16S3M150			
18	ローラー用モーターブラケット	07-124-00S	(山洋)			
19	プーリー	C353-019	P40S3M200			
20	プーリー	C353-020	P26S3M200			
21	モータースペーサー	C353-021				
22	ステッピングモーター(山洋)	KZ-MO-001	(ローラー用)			
	モータ用ハーネス	HRN-MO-001	KZ-MO-001用ハーネス			
	ステッピングモーター(山洋)	KZ-MO-002	(カッター用)			
23	カッター用モーターブラケット	07-125-00				
24	ベルトアイドラシャフト	C353-024				
25	ベアリング	KZ-00-032	6902BZZ			
26	プーリー	C353-026	P20S3M150			
27	ソレノイドバルブ	C371-119	VDW-12GA			
28	エアーカプラ(大)	KZ-02-005				
29	ベアリング	KZ-00-031	6001ZZ			
30	バックパネル	C353-030	ベアリングなし			
31	UP/DOWNプレート	07-106-00	左右同じ			
	ギアボックス右組立	C373-200-R	No.29・32・33・57・66・67・75のセット品			
	ギアボックス左組立	C373-200-L	No.29・57・66・67・75・93・94のセット品			
32	ギアボックス蓋 右	07-110-0R				
33	ギアボックス 右	07-111-0R	ベアリングなし			
34	圧カスプリング	07-022-00				
35	ギアボックス部スプリングフック	07-107-00	左右同じ			
36	コンダクターコート 右	07-108-0R	絶縁チューブ付			
37	センサーギャップスイッチ	07-096-00				
38R	コンダクタースプリング右	07-097-0R				
38L	コンダクタースプリング左	07-097-0L				
39	コンダクターシャフト	07-098-00	左右同じ			
40	カムフロアーストッパー	07-092-00	左右同じ			
41	ローラーギャップシャフト右	07-090-0R				
41	ローラーギャップシャフト左	07-090-0L				
42	ローラーギャップ調整ダイヤル右	05-014-0R				
43	サイドステー 右	C353-043				
44	ローラーギャップ部ノックダイヤル	07-093-00	左右同じ			
45	ローラーギャップ部ノッカー 右	07-094-0R				
45	ローラーギャップ部ノッカー 左	07-094-0L				
46	ローラーギャップ部シャフトサポート右	07-095-0R	ブッシュ付			

C373AF (1-3)

記号	名称	注文番号	備考			
46	ローラーギャップ部シャフトサポート左	07-095-0L	ブッシュ 付			
47	ローラーギャップ部スクリュー右	07-091-0R				
47	ローラーギャップ部スクリュー左	07-091-0L				
48	圧力部ベース	07-079-00	左右同じ			
49	圧力調整固定ラック	07-081-00	左右同じ			
50	圧力調整ピニオンホルダー A	07-088-00				
51	圧力部ロッド	07-086-00	左右同じ			
52	圧力部ストッパー	07-087-00				
53	圧力調整スライドラック	07-085-00	左右同じ			
54	圧力調整ピニオンホルダー C	07-080-00				
55	圧力部スプリングフック	07-089-00				
56	圧力部ギアシャフトスプリング	07-084-00				
57	上ローラー用ギアシャフト	C353-057				
58	ベアリング	KZ-00-032	6902ZZ			
59	圧力調整ピニオンホルダー B	07-082-00	左右同じ			
60	圧力調整ピニオンシャフト	07-083-00	左右同じ			
61	ロールアップシャフト	07-101-00	No.76とセット			
62	プレート(ローラーギャップ)右	STC-021				
63	ロールアップつまみ	07-016-00				
64	圧力調整つまみ	07-017-00				
65	ベルトアイドラベース	C353-065				
66	カラー 52m/m NO. 70	C353-066				
67	プーリー用ギアシャフト	C353-067				
68	下ローラー用ギアシャフト	C353-068				
69	アンダーフレーム	C353-069				
70R	カムフロアースプリング右	07-105-0R				
70L	カムフロアースプリング左	07-105-0L				
71	ロールアップシャフトホルダー	07-099-00				
72	ベアリング	KZ-00-029				
73	カラー	07-116-00				
74	プーリー (C353・C373 No.30170まで)	C353-074	P24S3M200			
	プーリー (C373 No.3017以降・C373A)	C353-074A	P24S3M300			
75	カラー	07-375-00				
76	ロールアップバー	C353-076	No.61とセット			
77	アイドラシャフト	C353-077				
78	アイドラシャフトFP用止めカラー	07-121-00				
79	カッターシャフト	C353-079				

C373AF (1-4)

記号	名称	注文番号	備考			
80	カラー	07-116-00				
81	エアーカプラ(小)	KZ-02-105				
82	プーリー (C353・C373 No.30170まで)	C353-005	P50S3M200			
	プーリー (C373 No.3017以降・C373A)	C353-005A	P50S3M300			
84	センサーカラー	07-117-00				
85	センサー板	07-118-00				
86	ストッパー	07-116-00				
87	センサー用スペーサー	KZ-04-004				
88	センサー基板ブロック	07-338-00				
89	センサー用スプリング	07-131-00				
90	センサー金具	07-132-00				
91	ローラーギャップ調整ダイヤル左	05-014-0L				
92	コンダクターコート 左	07-108-0L	絶縁チューブ付			
93	ギアボックス 蓋 左	07-110-0L				
94	ギアボックス 左	07-111-0L	ベアリングなし			
95	サイレンサー	KZ-02-007				
96	ワンタッチストレート継手	KZ-02-052				
97	ソレノイドバルブ	SOL01-2R-02BK	VZ1120-5G-M5			
98	プレストロック(小) 継手	KZ-02-006				
99	サイドステー 左	C353-099				
100	SGソレノイドブラケット	C353-100				
101	プレート(ローラーギャップ)左	STC-020				
102	LED基板	07-134-01	ハーネス 付き			
103	C373カッターケースカバー	C353-103				
104	フラット用ヤトイ	C353F-01				
105	C373上刃ガイド	07-208-00				
106A	替刃 平刃	C353F-02	標準			
106B	替刃 波刃(1~6芯)	C353F-03				
106B	替刃 波刃(7~12芯)	C353F-04	ピッチ・芯数は加工する			
106B	替刃 波刃(13~20芯)	C353F-05	電線に合わせる			
106B	替刃 波刃(20芯以上)	C353F-06				
107	払い落し板	C353F-07				
	フラット用左側線材ガイド ASSY	C353F-08	標準 108A~108Dのセット			
	フラット用左側線材ガイドアジャスト式 ASSY	C353F-09	オプション 108A~108Gのセット			
108A	フラット用左側線材ガイド 中間ガイドシャフト	C353F-10				
108B	フラット用左側線材ガイド 中間ガイド右	C353F-11				
108C	フラット用左側線材ガイド 中間ガイド左	C353F-12				
108D	フラット用左側線材ガイド 中間ガイドベース	C353F-13				
108E	フラット用左側線材ガイド 中間ガイド上	C353F-14	上・下共通			
108F	フラット用左側線材ガイド 中間ガイド下	C353F-15				
108G	フラット用左側線材ガイド 中間ガイドスプリング	C353F-16				

C373AF (1-5)

記号	名称	注文番号	備考			
109	エアーパイプ 左	C353-109				
110	エアーパイプ 右	C353-110				
111	C373下刃ガイド	C353-111				
	カッターブロックASSY	C353-112	103,104,105,109, 110,111,113のセット			
113	カッターブロック	C353-113	No,103付き			
114	SGパネル	07-218-00				
	SGユニットASSY	C353-108	114,115,118,119,120, 123,124,125のセット			
115	ガイドパイプホルダーASSY	C353-115				
	フラットガイドパイプ アジャスト式 ASSY 板厚1.5mm	C353F-17	116A~116Gのセット品			
	フラットガイドパイプ アジャスト式 ASSY 板厚2.0mm	C353F-18	116A~116Gのセット品			
	フラットガイドパイプ アジャスト式 ASSY 板厚2.5mm	C353F-19	116A~116Gのセット品			
116A	フラットガイド板止め 左	C353F-20				
116B	フラットガイド板止め 右	C353F-21				
116C	ガイド調整板 厚さ 1.5mm	C353F-22				
116C	ガイド調整板 厚さ 2.0mm	C353F-23				
116C	ガイド調整板 厚さ 2.5mm	C353F-24				
116D	フラットガイドナット	C353F-25				
116E	フラットガイド板 上	C353F-26				
116F	フラットガイド板 下	C353F-27				
116G	フラットガイド基部	C353F-28				
117	入口ガイドセット	C353F-29				
118	エアーシリンダー	07-223-00	(追加工品)			
119	SGシリンダーベース	C353-119				
120	シリンダーブラケット	C353-120				
121	C373 綾目ローラー 荒	C353-121-A	4個1セット 標準			
	C373 綾目ローラー 細	C353-121-B	4個1セット			
	C373 サンドショットローラー	C353-121-C	4個1セット			
	C373 ウレタンローラー	C353-121-D	4個1セット			
	C373 脱着式ウレタンローラー	UR-373-1	4個1セット (販売終了)			
	替えウレタン	UR-373-2	4個1セット			
122	フロントパネル	C353-122	ベアリングなし			
123	シリンダーリンク	07-221-00				
124	SGアームストッパー	07-220-00				
125	ワンタッチストレート継手	KZ-02-023				
126	ワンタッチカプラー 三叉	KZ-02-026				
127	ウェーブワッシャー	KZ-04-060	WW-8			

C373AF (1-6)

(カッターシャフト部分の追加)

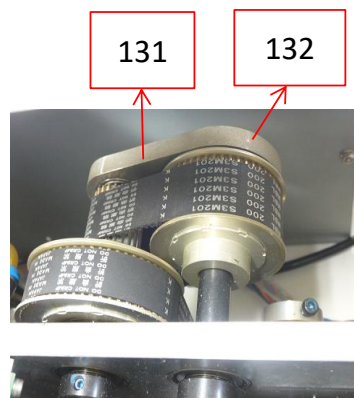
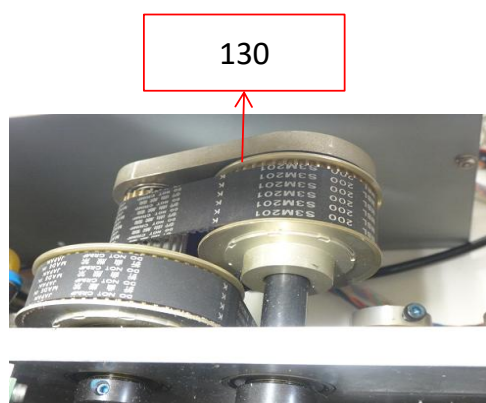

記号	名称	注文番号	備考			
130	テンションBKT	C353-130				
	テンションBKT ASSY (ベアリング付)	C353-130A	(No.131・132のベアリング付)			
131	ベアリング	KZ-00-028				
132	ベアリング	KZ-00-031				

C373A

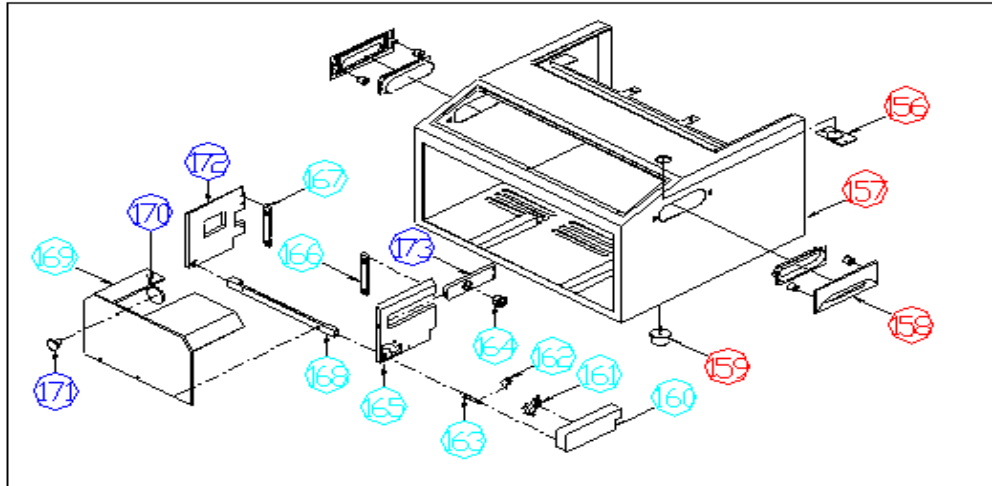

記号	名称	注文番号	備考			
156	Eストップめくら蓋	C375-101				
157	C373 ボックス	C373-101				
158	取っ手	07-004-00				
159	ゴム足 (大)	07-137-00				
160	リミットスイッチカバー	C353-136				
161	フォトインターラプター	KZ-03-019				
162	カバーセンサー板	C353-138				
163	カバー開閉シャフト	C353-139				
164	右側線材ガイドφ4	07-012-A0				
164	右側線材ガイドφ7	07-012-B0				
164	右側線材ガイドφ12	07-012-C0	標準			
164	特注右側線材ガイド	07-012-D0	サイズは加工する電線に合わせる			
165	フロントサイドカバー 右	C353-140				
166	カバーブラケット 右	C353-143				
167	カバーブラケット 左	C353-145				
168	カバー開閉基部下	C353-144				
169	安全アクリルカバー	C353-149				
170	マグネットキャッチ	C353-147				
171	カバー開閉つまみ	C353-148				
172	フロントサイドカバー 左	C353-146				
173	カバー用右側線材ガイドベース	C353-142				

C373A (操作パネル-1)
(CASM4仕様)

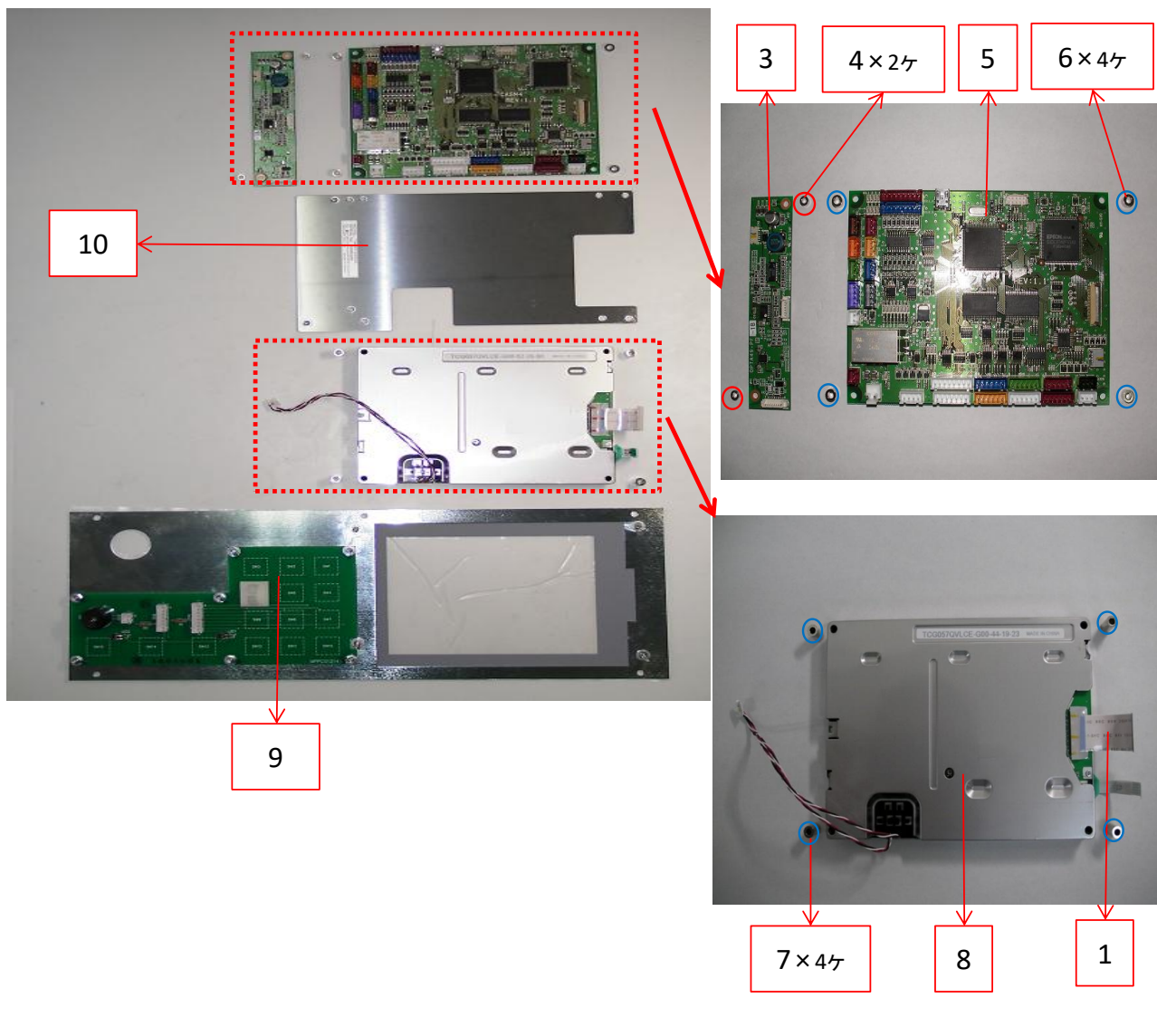

C373A (操作パネル-2)

No.	品名	注文番号	備考			
1	操作パネルASSY (P/SW無)	KZ-0M-C373AF-2	CASM4仕様 (2は除く・液晶・基板類付) (プログラム書込み必要) (現在のプログラムNo.を ご連絡下さい。)			
2	パワースイッチ	0A-015-00				
3	基板 (OPTA49-PF-1B)	KZ-0Z-002				
4	スペーサー	KZ-04-011	(2ヶ/台)			
5	基板 (CASM4)	CASM4-C373AF	(プログラム書込み必要) (現在のプログラムNo.を ご連絡下さい。)			
6	スペーサー	KZ-04-009	(4ヶ/台)			
7	スペーサー	KZ-04-010	(4ヶ/台)			
8	液晶 (タッチパネル付)	KZ-03-011				
	(タッチパネル付での液晶購入をお勧めします。)					
	(単品購入の場合の返品はお受けいたしません。)					
8-1	液晶					
8-2	タッチパネル					
9	メンブレンパネル	KZ-0M-000	(SW基板付)			
10	基板取付板	0A-016-00				
11	FFC	KZ-03-012				

C373A (操作パネル-3)

(CASM2仕様)

※ CASM2仕様の操作パネルをご使用の方へ

CASM2仕様の操作パネルASSYは、廃止部品がある為、供給できない物があります。

(都度、ご相談下さい。)

※ CASM4仕様で代替できますが、移行する場合は弊社サービス課までご相談下さい。

A・1 操作パネルASSY (CASM2仕様)	×
3 インバーター	在庫分のみ
4 基板 (CASM2)	×
8 タッチパネル	在庫分のみ
9 液晶	在庫分のみ
11 メンブレ	在庫分のみ
下記以外の部品	ご相談下さい

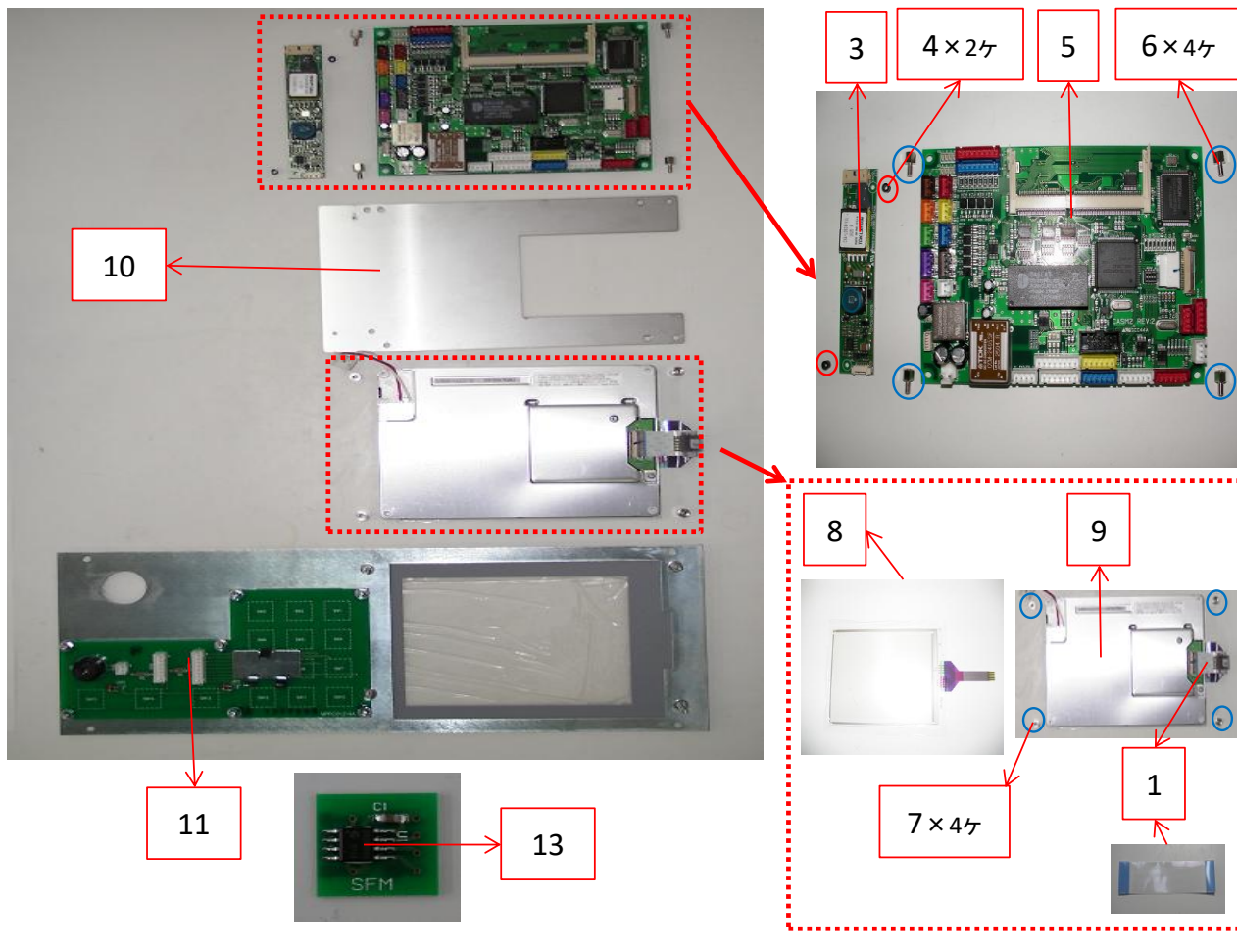

C373A (操作パネル-4)

No.	品名	注文番号	備考			
1	操作パネルASSY (P/SW無)	KZ-0M-C373AF	CASM2仕様 (廃止) CASM4仕様を使用			
2	パワースイッチ	0A-015-00	(ハーネス付)			
3	インバーター基板	KZ-03-016	在庫ある分供給可能			
4	スペーサー	KZ-04-022	(2ヶ/台)			
5	基板 (CASM2)	CASM2-C373AF	CASM2仕様 (廃止)			
6	スペーサー	KZ-04-006	(4ヶ/台)			
7	スペーサー	KZ-04-023	(4ヶ/台)			
8	タッチパネル	KZ-03-014	在庫ある分供給可能			
9	液晶	KZ-03-015	在庫ある分供給可能			
10	基板取付板	0A-016-00A				
11	メンブレンパネル	KZ-0M-000				
		KZ-0M-001	CASM2仕様専用(SW基板付) KZ-0M-000でも代用可能です。 在庫ある分供給可能			
12	FFC	KZ-03-017				
13	基板 (SFM)	SFM				

※ 8 メンブレンパネルの補足

KZ-0M-000
裏板の色が、銀色の場合

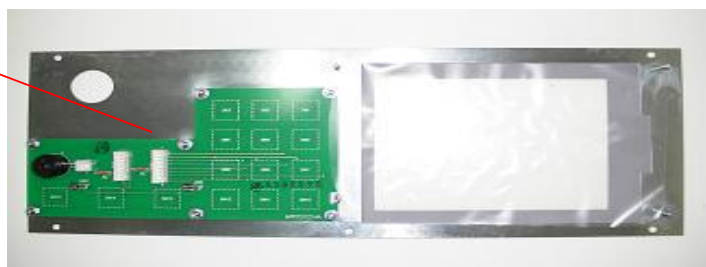

KZ-0M-001
裏板の色が、黒色の場合

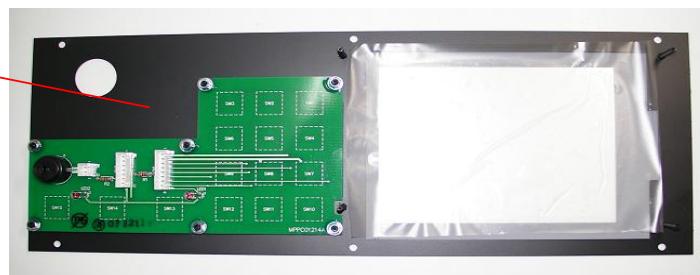

	CASM2用液晶・タッチパネル	M3・4 液晶 (タッチパネ
KZ-0M-001 (CASM2)	○	(液晶の位置がずれ
KZ-0M-000	○	○

C373A (BOX-1)

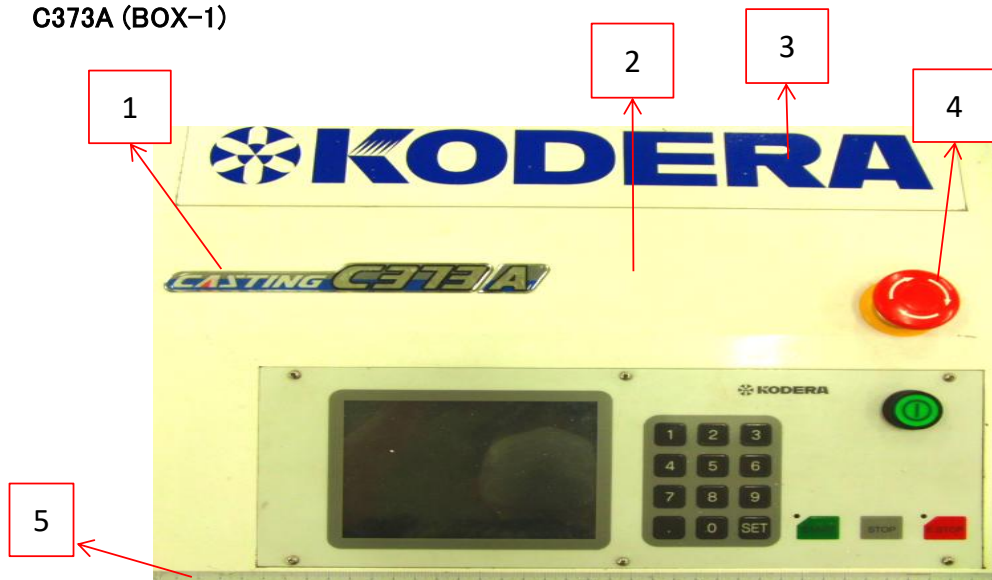

No.	品名	注文番号	備考			
1	エンブレム C373	0E-002-00				
2	プレート A	STC-015				
3	シールKODERA	STC-007				
4	非常停止スイッチ	KZ-03-009				
5	スケール	STC-009				

C373A (BOX-2)

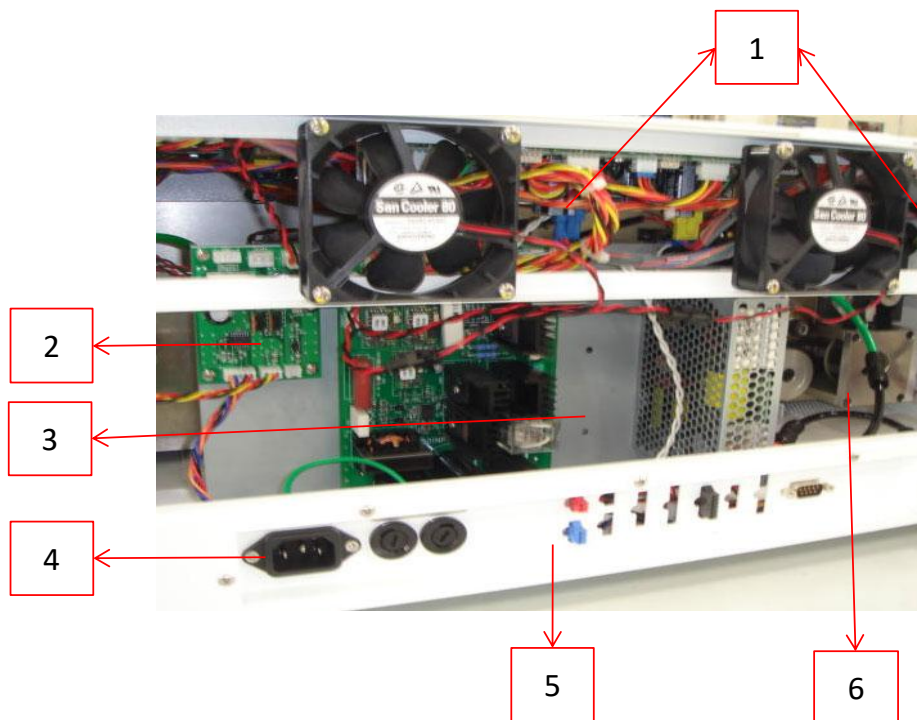

No.	品名	注文番号	備考			
1	ファン	KZ-03-A00	(2ヶ/台) (ハーネス加工)			
2	基板 (SOLPW)	CB-SOLPW				
3	基板 (301NPW・100V用)	CB-301NPW-100	100V/220V指定必須			
	基板 (301NPW・220V用)	CB-301NPW-220				
4	インレット	KZ-03-002	(ハーネス無)			
5	ヒューズホルダー	KZ-03-006	(ハーネス無) (2ヶ/台)			
6	スイッチングレギュレータ 24V	KZ-03-013				

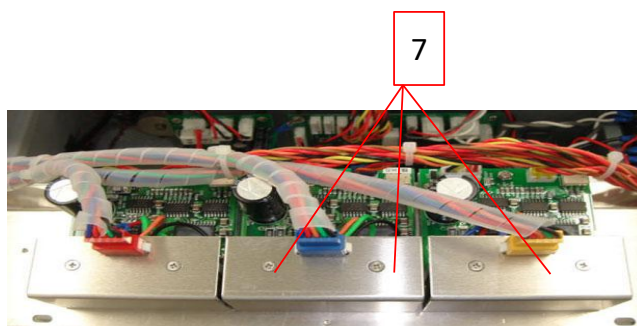

No.	品名	注文番号	備考			
7	基板 (MDU6575E)	CB-MDU6575E	(D.S/W設定必要) (3ヶ/台)			

C373AF (附属品等)

1 レンチセット

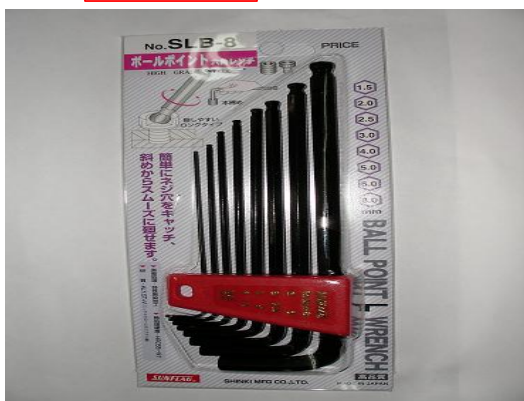

2 エアークラ



3 ヒューズ



4 電源コード (標準)

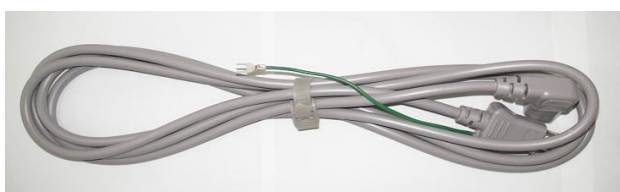

5 電源コード (CE向け)



6 電源コード (アメリカ向け)



7 電源コード (中国向け)



C373AF (附属品等)

No.	品名	注文番号	備考			
1	レンチセット	KZ-04-017				
2	エアークラ	KZ-02-030				
3	ヒューズ*	FUSE-250-5 (M)	(2ヶ/台)			
電源コード* (C373A本体注文時のみ指定いただければ標準より変更いたします。)						
4	電源コード*	07-030-00	(標準)			
5	GE向け電源コード*	07-030-A0	(GE向け)			
6	アメリカ向け電源コード*	07-030-B0	(アメリカ向け)			
7	中国向け電源コード*	07-030-C0	(中国向け)			