

# ***CSTUGNON C551HXG***

## ***Parts List***

Ver : 3.37

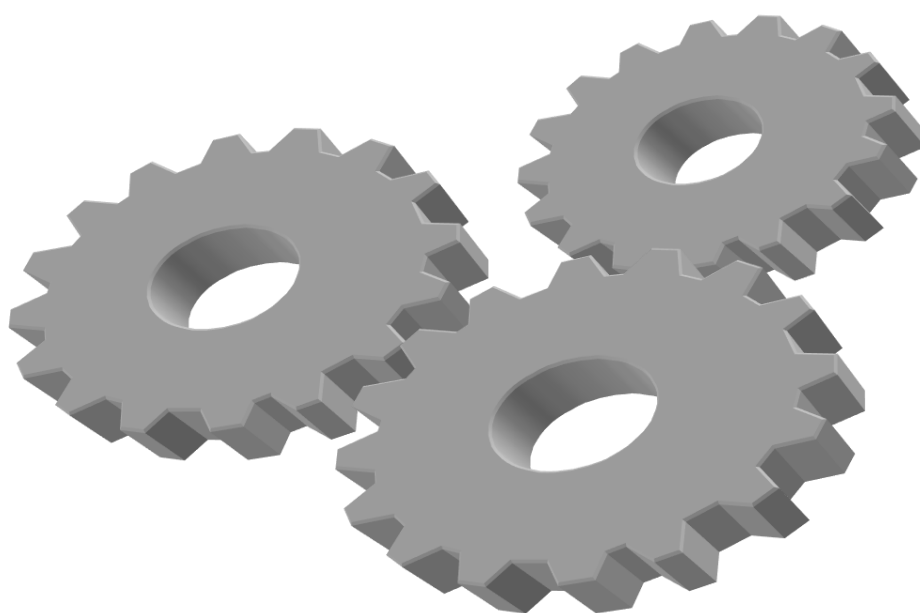

株式会社 小寺電子製作所

# C551HXG 1功 (1)

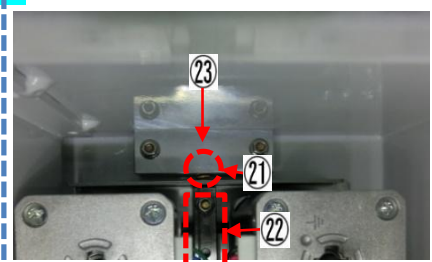
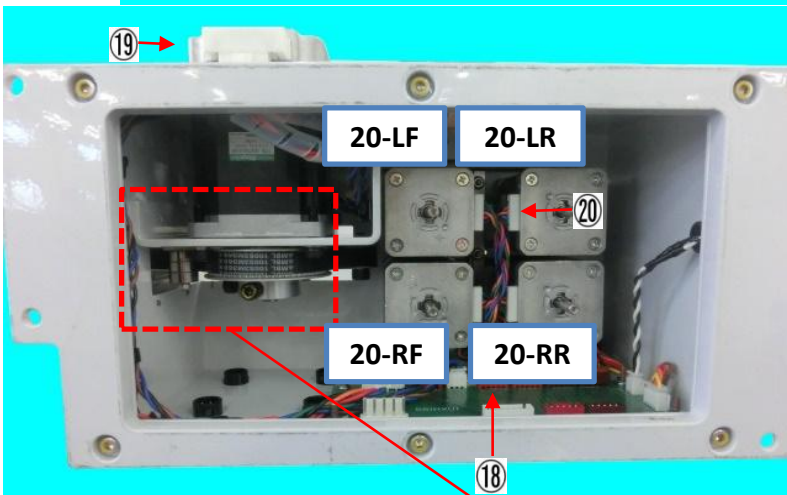
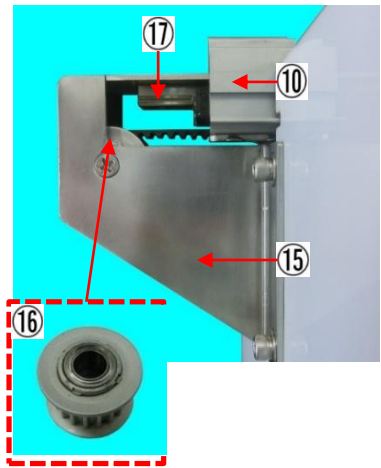
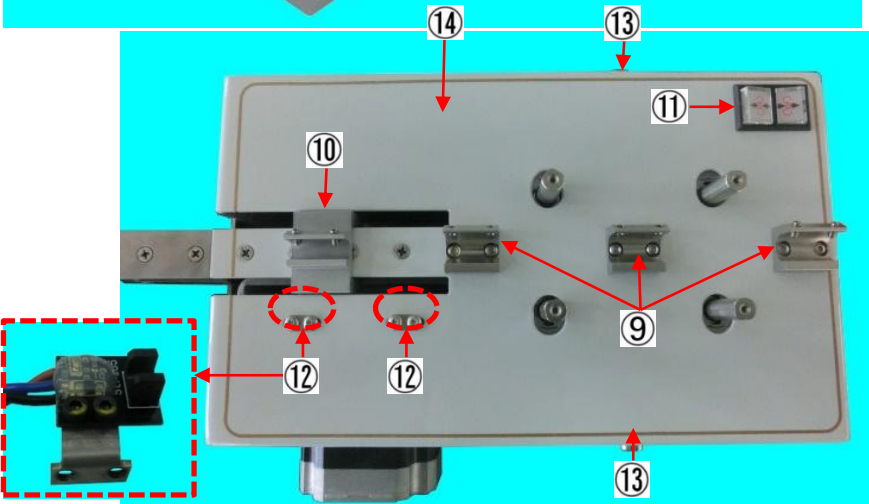
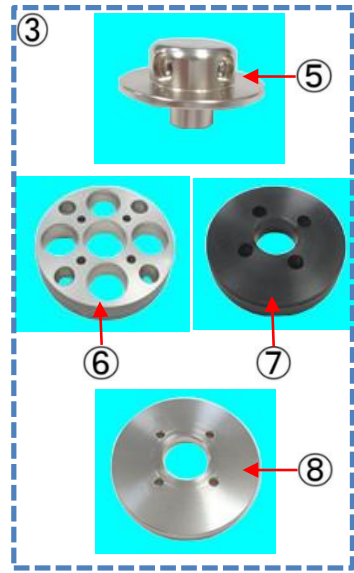

弱 ← → 強

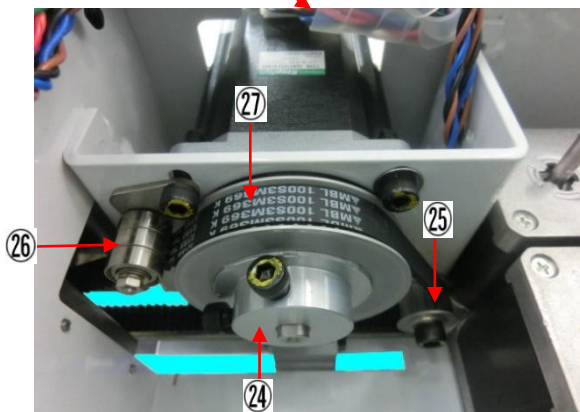

No.	品名	注文番号	備考			
A	C551HXG 1メカASSY	HXA-1MA				
	ローラー・ガイドパイプ・入口ガイドは、含みません。					
1	ガイドパイプ A φ1.0	551HX01-501-1.0				
	ガイドパイプ A φ1.5	551HX01-501-1.5				
	ガイドパイプ A φ2.0	551HX01-501-2.0				
	ガイドパイプ A φ3.0	551HX01-501-3.0				
2	ガイドパイプ B φ1.0	551HX01-502-1.0				
	ガイドパイプ B φ1.5	551HX01-502-1.5				
	ガイドパイプ B φ2.0	551HX01-502-2.0				
	ガイドパイプ B φ3.0	551HX01-502-3.0				
3	サンドショットローラー	HX01-005-A	一体型タイプ			
	ウレタンローラー(黒)	HX01-005-F				
	アヤメローラー(細)	HX01-005-D				
	アヤメローラー(極細)	HX01-005-G				
	アヤメローラー(荒)	HX01-005-E				
	ウレタンローラー(飴色)	HX01-005-H				
4	入口ガイド φ1.0	301-05-1.0	(2ヶ/台)			
	入口ガイド φ1.5	301-05-1.5				
	入口ガイド φ2.0	301-05-2.0				
	入口ガイド φ2.5	301-05-2.5				
	入口ガイド φ3.0	301-05-3.0				
	入口ガイド φ3.5	301-05-3.5				
	入口ガイド φ4.0	301-05-4.0				
5	ローラー上部	HX-RO-001				
6	替えサンドショットローラー	HX01-006-A				
7	替えウレタンローラー(黒)	HX01-006-F				
8	ローラー下部	HX-RO-002				
9	入口ガイド固定ブロック	551HX01-524	(3ヶ/台)			
10	ガイドパイプ固定ブロック	551HX01-523				
11	スイッチ	551HX01-503				
12	StrSS5基板(センサー)	CB-StrSS5	基板のみ(GP移動用センサー)			
	StrSS5基板(センサー)	551HX01-600R	(ハーネス付き/ハウジング赤) HX共通			
	StrSS5基板(センサー)	551HX01-600W	(ハーネス付き/ハウジング白) HX共通			
13	ローラー圧力用ネジ	551HX01-522	(2ヶ/台)			
14	1メカカバー	551HXG01-519				
15	1メカカバー支架	551HX01-520				
16	プーリー	551HX01-525	ヘアリング付(2ヶ/台)			
17	リニア	551HX01-508				

## 1メカ(2)

No.	品名	注文番号	備考			
18	基板 (551HXU1)	CB-551HXU1				
19	モーター	KZ-MO-001T54	GP用モーター			
20-LF	モーター(LF)	551HX01-513LF	(モーターの加工が違う為、指定して下さい。)			
20-LR	モーター (LR)	551HX01-513LR	(コネクタ 赤)			
20-RF	モーター(RF)	551HX01-513RF	(モーターの加工が違う為、指定して下さい。)			
20-RR	モーター(RR)	551HX01-513RR	(コネクタ 茶)			
21	ローラー圧カスプリング <sup>®</sup> (赤)	551HX01-515R	強い (2ヶ/台)			
	ローラー圧カスプリング <sup>®</sup> (青)	551HX01-516B	(2ヶ/台)			
	ローラー圧カスプリング <sup>®</sup> (黄)	551HX01-517Y	(2ヶ/台)			
	ローラー圧カスプリング <sup>®</sup> (紫)	551HX01-518P	弱い (2ヶ/台)			
22	リニア	551HX01-511				
23	ローラー圧力用ブロック	551HX01-521	(2ヶ/台)			
24	プーリー					
25	プーリー	551HX01-525	ベアリング付 (2ヶ/台)			
26	ベアリング	KZ-00-017	(3ヶ/台)			
27	ベルト	551HX01-506				

C551HXG 2メカ (1)

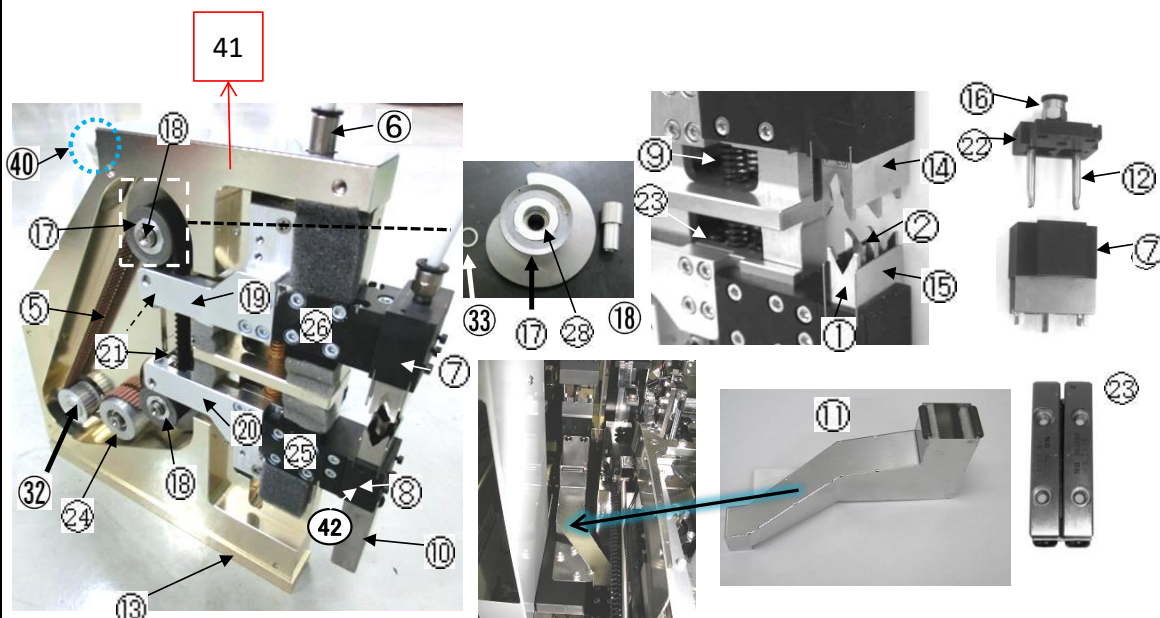

	品名	注文番号	備考				
	HXG2ASSY	HXG-2MA					
1	ストリップ刃 S7-12A	HX02-001B	4枚1セット 開き60° 標準				
1	ストリップ刃 S7-11A	HX02-001D	4枚1セット 開き90°				
2	切断刃 S7-10A	HX02-002B	2枚1セット 開き90° 標準				
3	モーター	KZ-MO-006	両軸 103H7853-8114				
4	StrSS5基板 (センサー)	CB-StrSS5	基板のみ				
4	StrSS5基板 (センサー)	MG02-002	(ハーネス付き/ハウジング赤)				
5	ベルト	MG02-003					
6	ワンタッチ継手	KZ-02-041					
7	刃ブロック上	HX02-005	刃なし				
8	刃ブロック下	HX02-006	刃なし				
9	スプリング	HX02-012Y					
10	2メカ ダクト縦	HX02-013					
11	2メカ ダクト横	MG02-015					
12	エアパイプ	HX02-015					
13	底板	MG02-004					
14	刃ブロックカバー板金上	HX02-017					
15	刃ブロックカバー板金下	HX02-018					

### C551HXG2メカ (2)

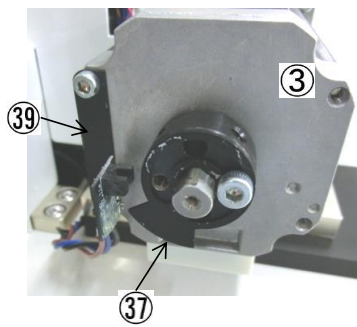
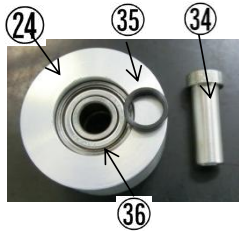
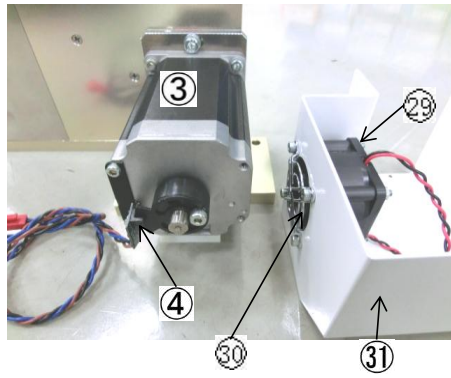
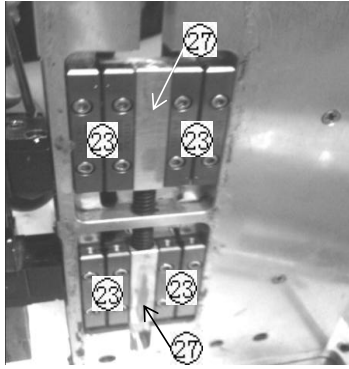

	品名	注文番号	備考				
16	ストレート継手	HX02-019					
17	プーリー	MG02-005	MG専用・上下共通カム・ベアリング含む				
18	シャフト	HX02-021					
19	アーム上	HX02-027					
20	アーム下	HX02-023					
21	アーム用カムフロアーベアリング	HX02-024	加工品				
22	刃ブロック上ホルダー	HX02-025-U					
42	刃ブロック下ホルダー	HX02-025-L					
23	LMガイド	HX02-026	(写真の状態で1セット)				
24	アイドラ	HX02-028	ベアリング付き				
25	カッターホルダ受け下	HX02-029					
26	カッターホルダ受け上	HX02-030					
27	支架(上)	HX02-031-A					
	支架(下)	HX02-031-B					
28	ベアリング	KZ-00-025					
29	ファン	HX02-033					
30	ファンガード	HX02-034					
31	モーターカバー	MG02-006					
32	モータープーリー	MG02-007					
33	プーリーシャフトカラー	MG02-008					
34	アイドラシャフト	MG02-009					
35	アイドラシャフトカラー	MG02-010					
36	ベアリング	KZ-00-011					
37	センサー板	MG02-011					
38	カバー	MG02-012					
39	センサーブラケット	MG02-013					
40	ワンタッチエルボ継手	MG02-014					
41	ベースボックス	HX02-036					

# HXGCメカ

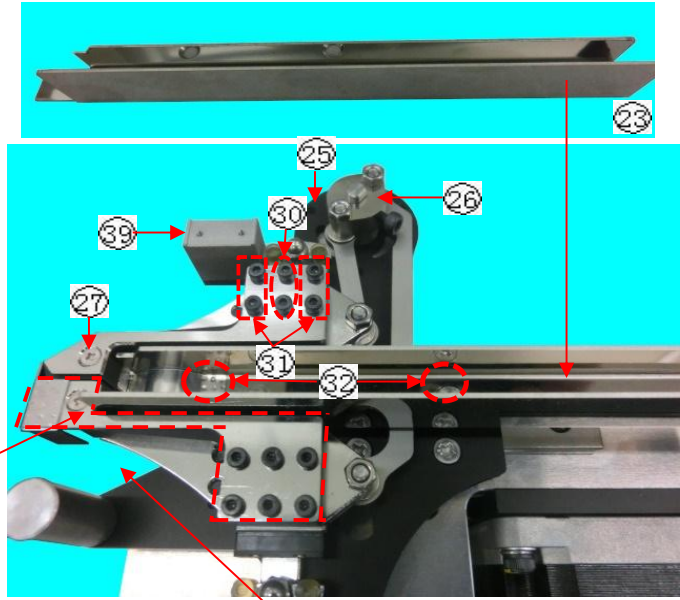
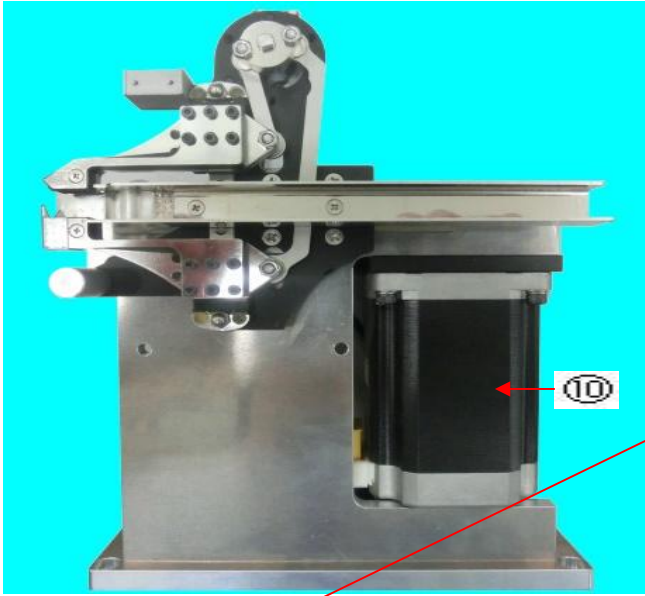

Ver : 3.19

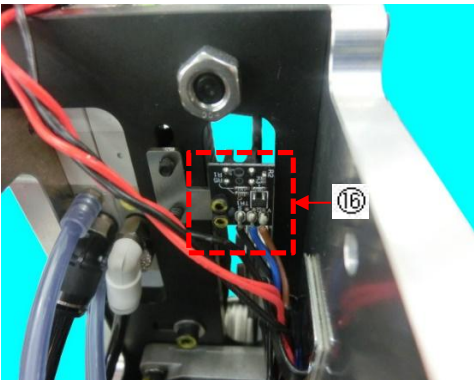
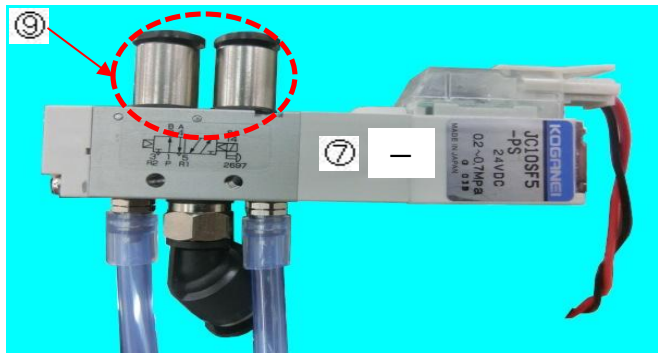
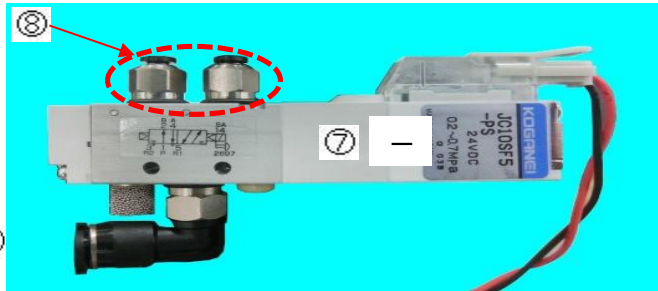
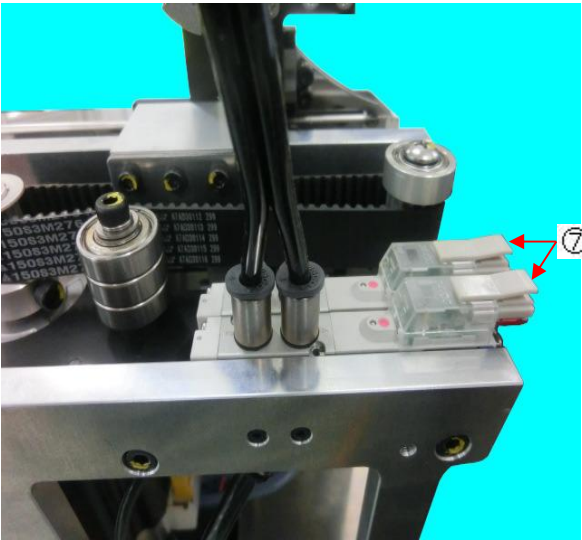
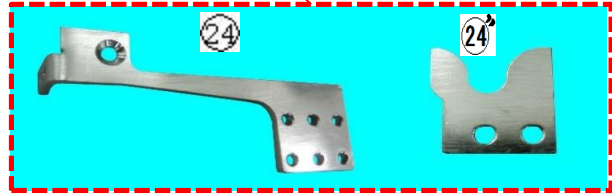
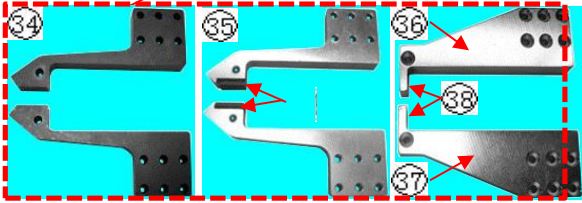

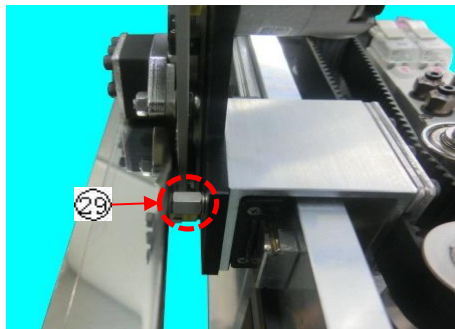
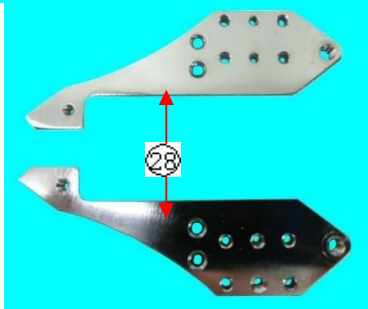
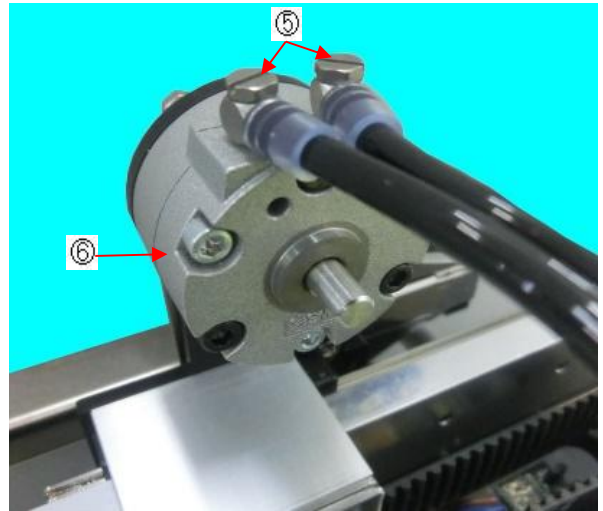
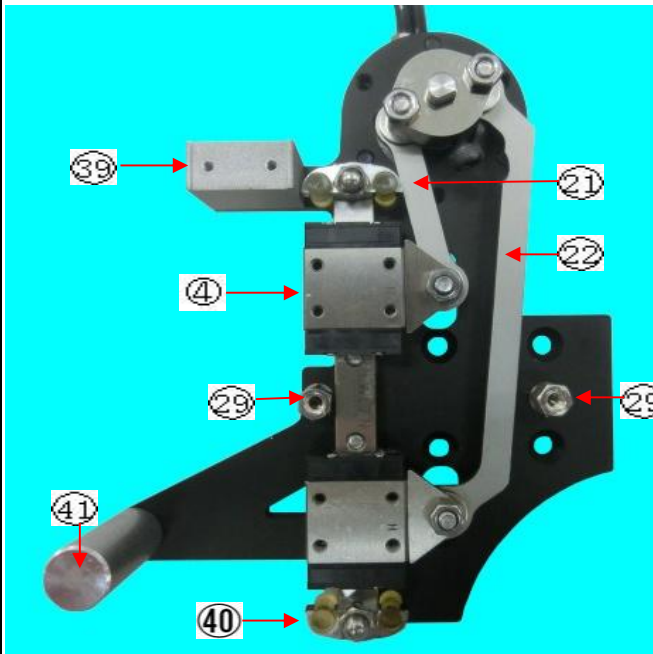
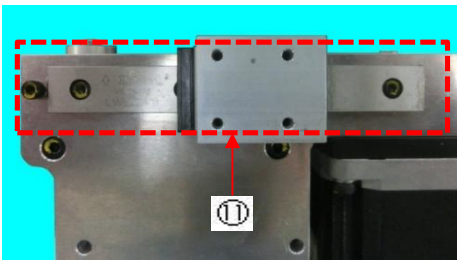
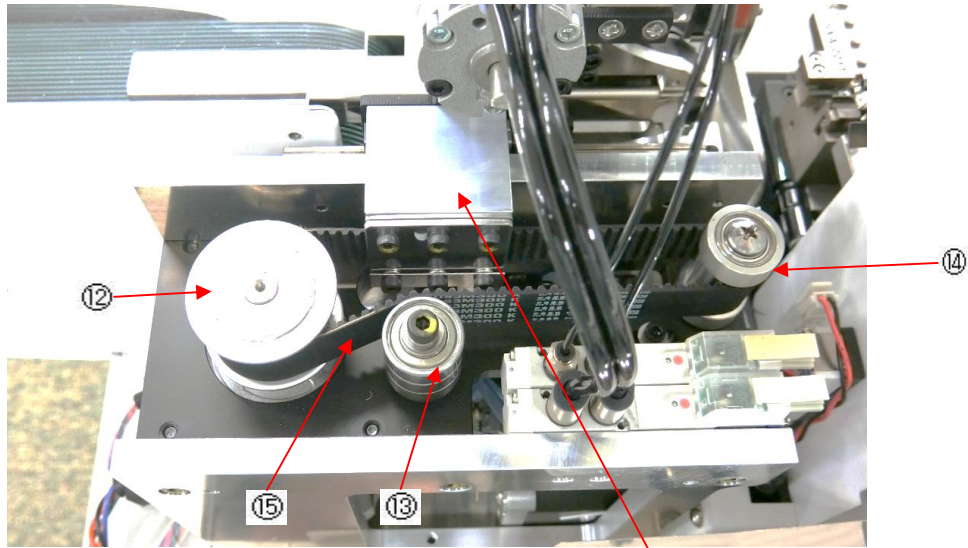

	品名	注文番号	備考			
1	CメカASSY	HXG-CMA				
2	シャッターASSY	551HXC-502	シリンダー付き			
3	カプラ	551HXC-503	(2ヶ/台)			
4	LMガイド	551HXC-504				
5	エルボ継手	KZ-02-036	(2ヶ/台)			
6	ローターエアシリンダー	MGC-004	No.5のエルボ継手無し			
7-1	シャッター用ソレノイド	551HXC-507B	(コネクタ-青)			
7-2	チャック開閉用ソレノイド	551HXC-507R	(コネクタ-橙)			
8	ストレート継手	551HXC-509	(2ヶ/台)			
9	ワンタッチ継手	KZ-02-041	(2ヶ/台)			
10	Cメカ用モーター	KZ-MO-003				
11	リニア	551HXC-511				
12	プーリー	M-53-A	(P32)			
13	ベアリング	551HXC-513	使用数3			
14	プーリー	551HXC-514	ベアリング含む			
15	ベルト	M7-130				
16	StrSS5基板 (センサー)	CB-StrSS5	基板のみ			
16	StrSS5基板 (センサー)	HXSS-001J	(ハーネス付き/ハウジング橙)			
19	ウレタンチップ	551HXC-516-10	10枚1セット			
19	ウレタンチップ	551HXC-516-20	20枚1セット			
20	ウレタンチップ用マット	551HXC-517	9mm×1000mm			
21	リンク短	551HXC-518	ベアリング含む			
22	リンク長	551HXC-519	ベアリング含む			
23	コの字ガイド板	MGC-009				
24	MGCチャック固定版(下)	MGC-010				
24"	センターリングガイド	MGC-011				
	センターリングネジM2	MGC-024	ナベ 小#0-1 2*2(10本セット)			
	チャック固定板ネジ	MGC-025	皿ネジM2x10(20本セット)			
25	551HXCチャックベース板	551HXC-522				
26	551HXCメカリンクカム	551HXC-523				
27	551HXCチャック固定板(上)	551HXC-524				
28	551HXCチャックリニア固定板	551HXC-525	(2ヶ/台)			
29	ネジ	551HXC-526				
30	キャップスクリュー 2×10	551HXC-527	1セット8本 (4ヶ/台)			
31	キャップスクリュー 2×14	551HXC-528	1セット16本 (8ヶ/台)			
32	皿ネジ 3×5	551HXC-529	1セット10本 (2ヶ/台)			
33	エアシリンダ	551HXC-530				
34	グリップ:細	551HXC-501B	(2ヶ/台)			
35	グリップ:ウレタン	551HXC-501A	(2ヶ/台)			

## Cメカ(2)

	品名	注文番号	備考			
36	Cチャック爪上 短線用ウレタン	551HXC-533U				
37	Cチャック爪下 短線用ウレタン	551HXC-533D				
38	短線用ウレタンチップ	551HXC-534	10枚1セット			
39	シャッター取付ブロック	551HXC-535				
40	Cメカチャックストッパー	551HXC-536	(2ヶ/台)			
41	ストッパー	551HXC-537				
	センタリング用スペーサー 上側	551HXC-538				
	センタリング用スペーサー 下側	551HXC-539				
	センタリングガイド 上下共通	551HXC-540				
		551HXC-541				
		551HXC-542				
		551HXC-543				
42	Cチャックベルト止め	551HXC-544	3*8 皿ネジ4ヶ付き			

## 2 シャッター-ASSYの詳細

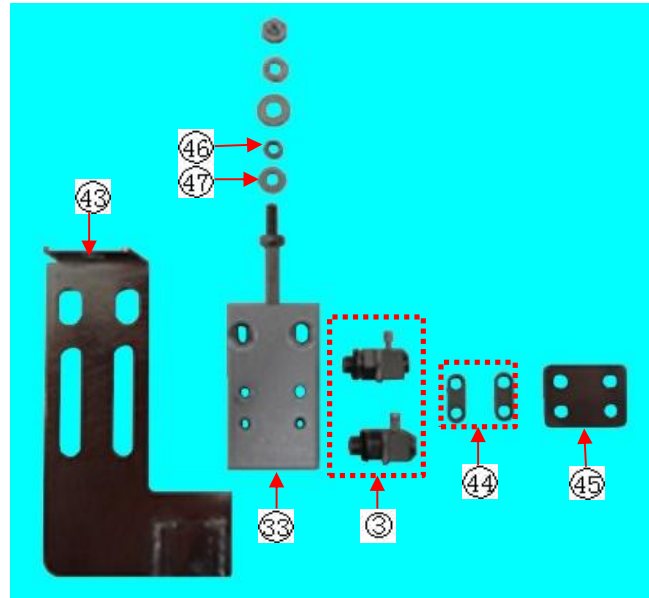
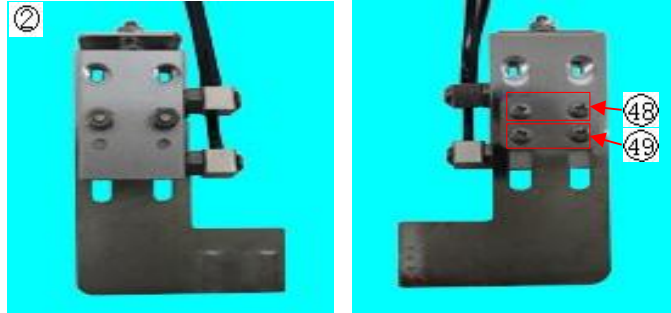
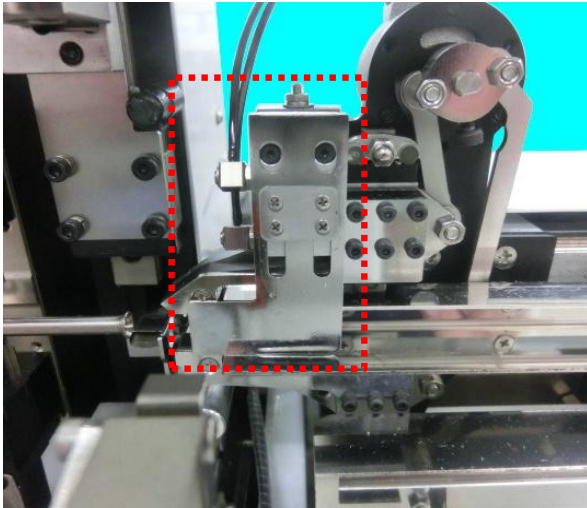

	品名	注文番号	備考			
2	シャッター-ASSY	551HXC-502	シリンダー付き			
3	カプラ	551HXC-503	(2ヶ/台)			
33	エア-シリンダー	551HXC-530				
43	シャッター板	551HXC-550				
44	シャッタースペーサー	551HXC-551	(2ヶ/台)			
45	エア-シリンダー固定板	551HXC-552				
46	シリンダースペーサー	551HXC-553				
45	エア-シリンダー固定板	551HXC-552				
46	シリンダースペーサー	551HXC-553				
47	シリンダーワッシャー	551HXC-554				
48	ナベネジ 上(長)	551HXC-555	ナベ 小#0-1 2.0*10.0 使用数2			
49	ナベネジ 下(短)	551HXC-556	ナベ 小#0-1 2.0*8.0 使用数2			

# C551HXG D効 (1)

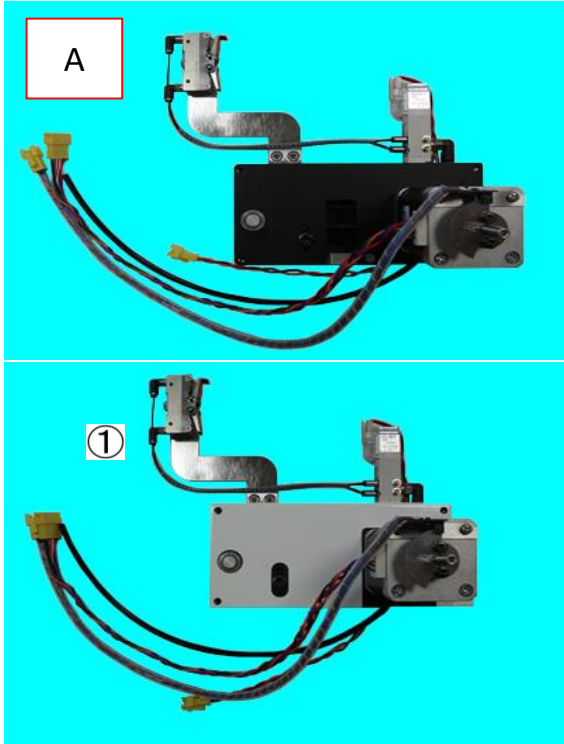
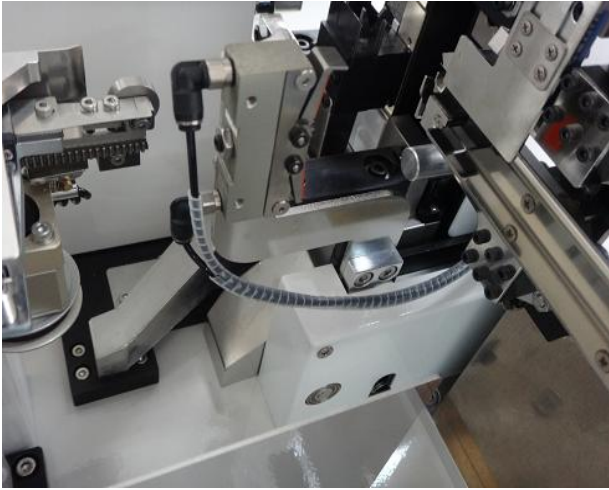

Ver

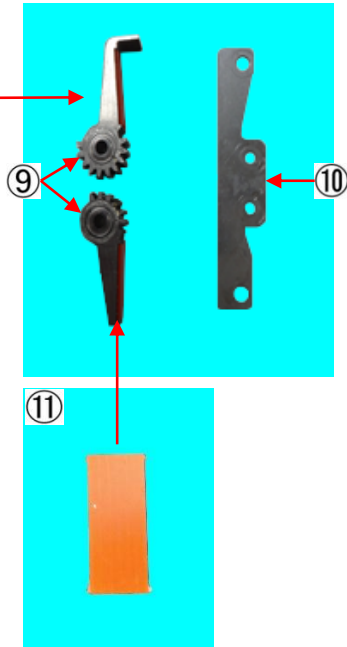
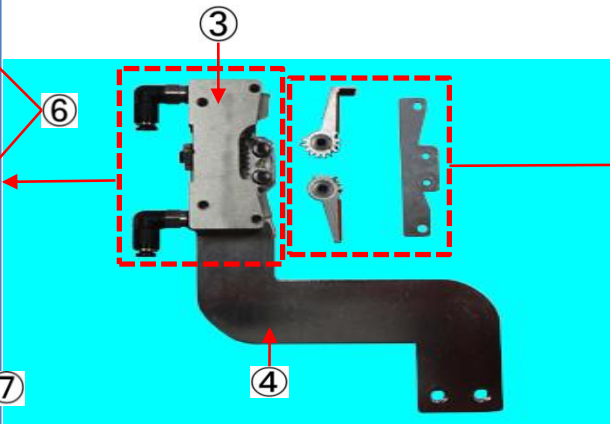
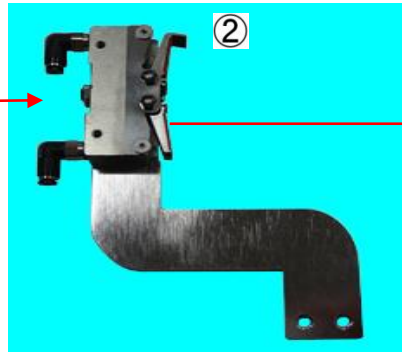
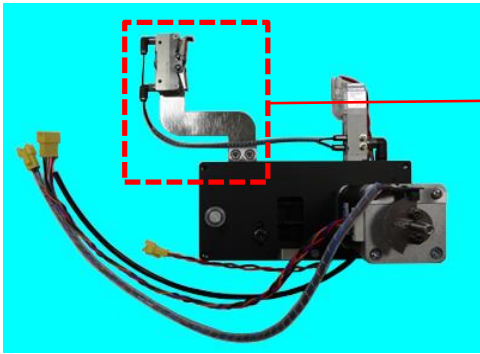

No.	品名	注文番号	備考			
A	C551HXG DメカASSY	HXG-DMA	(No.1カバー別)			
1	Dメカカバー	MGD-019				
2	Dチャック(ウレタン)	HXGD-002A	(No.4・5付) (標準)			
	Dチャック(細)	HXGD-002B	(No.4・5付) (細)			
(Dチャックの構成品 No.2 DチャックASSYでの交換をお勧めします。)						
3	エアシリンダー	MGD-025				
4	Dチャック取り付け金具					
5	エルボ継手	KZ-02-032	(2ヶ/D効)			
6	低頭ネジ	MGD-008	(2ヶ/D効)			
7	ウレタンクッション	HXD-021				
8	Dチャックシャフト	MGD-011	(2ヶ/D効)			
	Dチャック 爪のみセット(ウレタン)	MGD-006A	(ヘアリング付)			
9	Dチャック 爪のみセット(細)	MGD-006B	(ヘアリング付)			
	Dチャックネジ支持板	MGD-018				
7	ウレタンクッション	HXD-021				
11	爪張替用ウレタン	HXGD-003				

# C551HXG D効 (2)

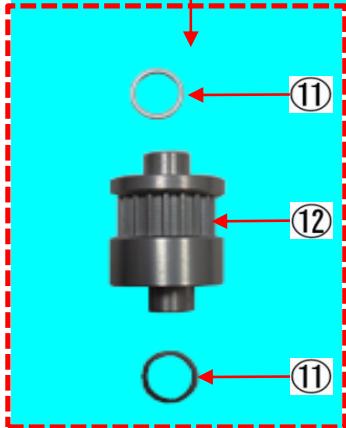
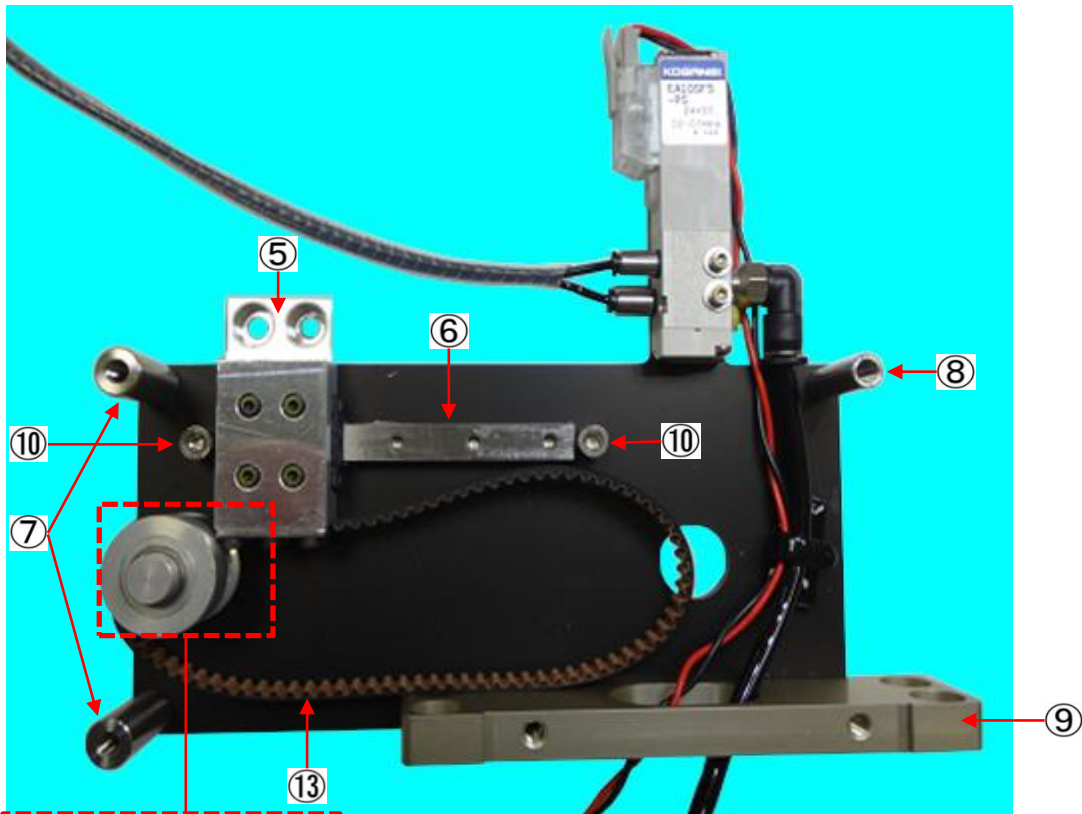
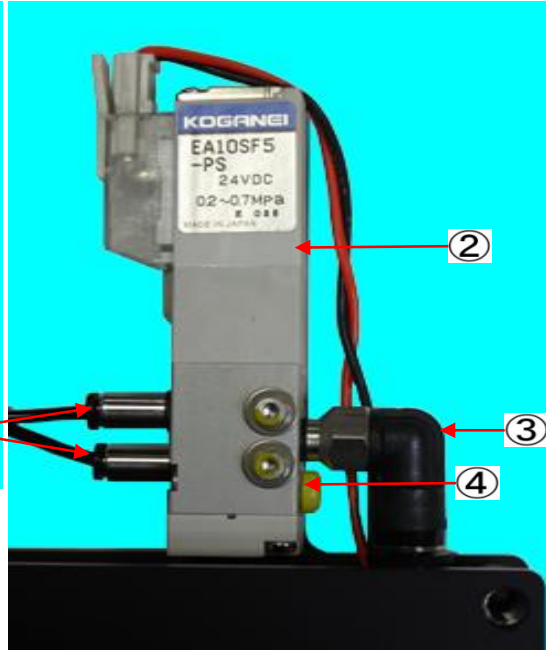

No.	品名	注文番号	備考			
1	ストレート継手	KZ-02-010	(2ヶ/D効)			
2	ソレノイド	MGD-004	(コネクタ-黄)			
3	ワンタッチ継手	KZ-02-083				
4	排気バルブ(黄)					
5	Dチャック取り付けブロック	MGD-014				
6	リニア	551HXD-514				
7	支柱8φ	MGD-016	(2ヶ/D効)			
8	支柱6φ	MGD-015				
9	ベース板					
10	リニアストッパー	MGD-013	(2ヶ/D効)			
11	プーリー用スペーサー	551HXD-522	(2ヶ/D効)			
12	従動プーリー	551HXD-511				
13	ベルト	MGD-009				

### C551HXG D効 (3)

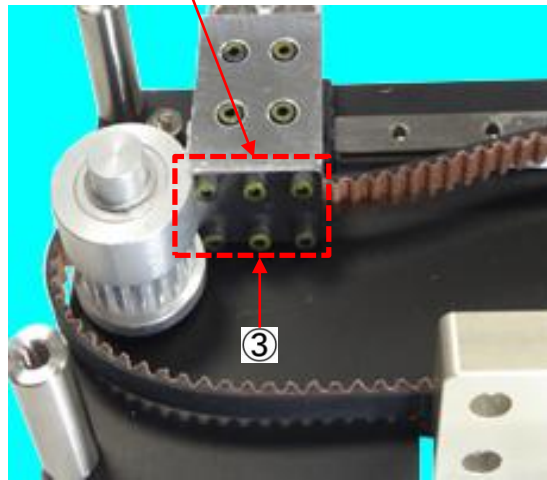
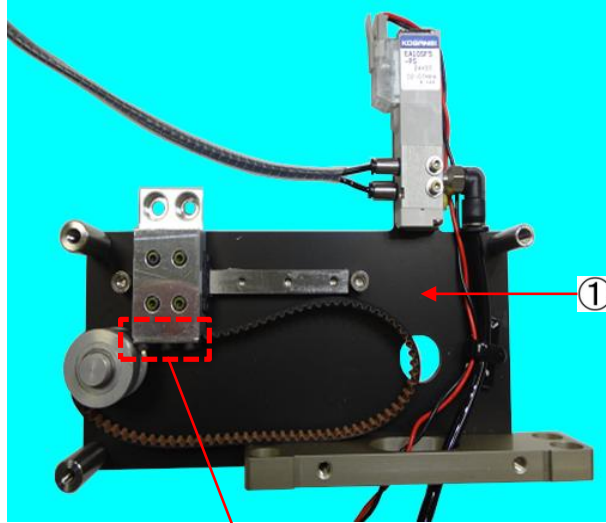
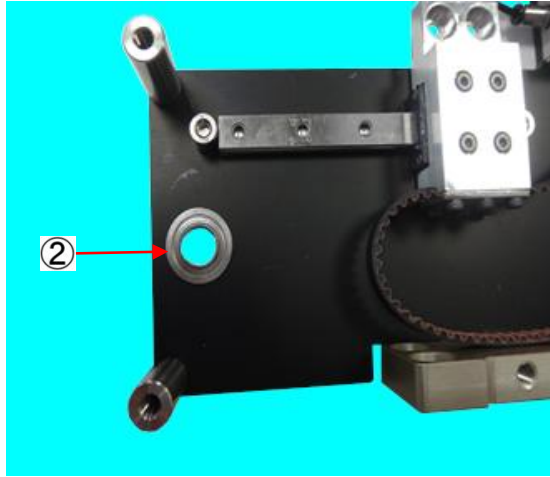

No.	品名	注文番号	備考			
1	リア取付板					
	リア取付板 (No.2 ベアリング付)		(ベアリング付)			
2	ベアリング	KZ-00-054	(ベアリングのみ) (2ヶ/D効)			
3	ベルト押さえ板	MGD-012				

### C551HXG D効 (4)

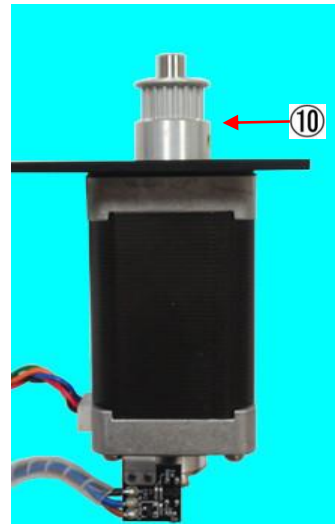
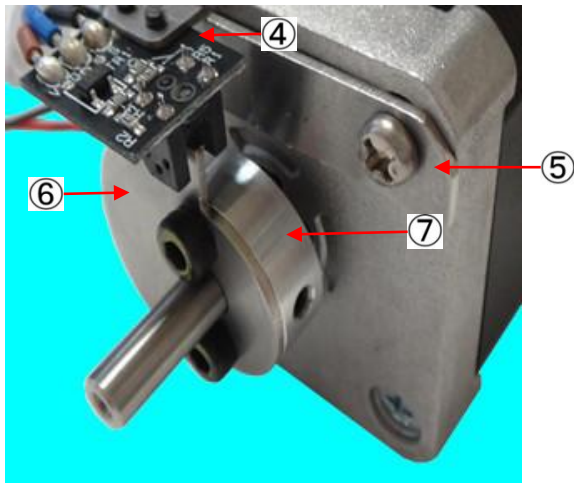
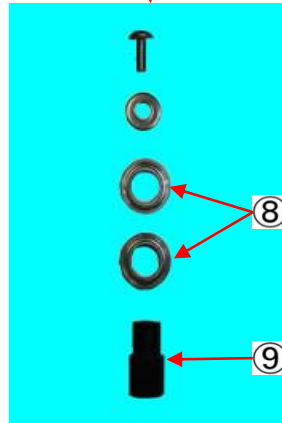
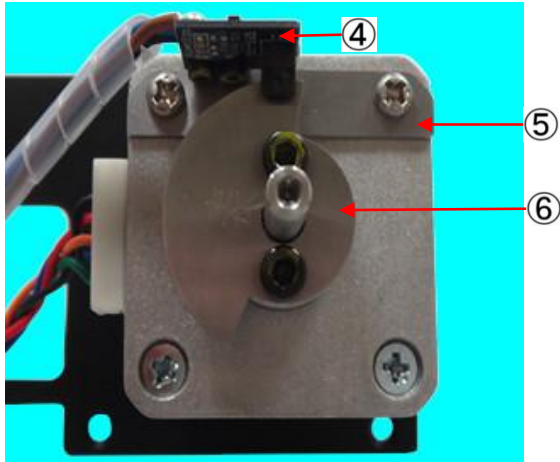
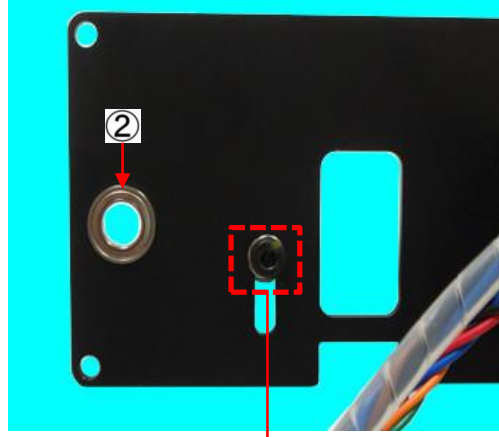
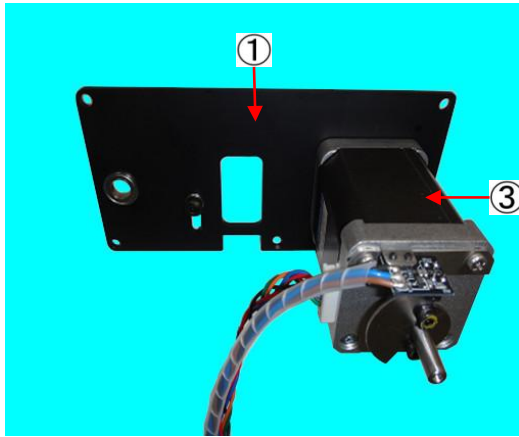

No.	品名	注文番号	備考			
1	モーター取付板					
	モーター取付板 (No.2 へアリング付)		(へアリング付)			
2	ベアリング	KZ-00-054	(へアリングのみ) (2ヶ/D効)			
3	Dメカ用モーター	MG01-056				
4	基板 StrSS5	HXSS-001V	(ハーネス付き/ハウジング 黄)			
5	センサー基板取付板					
6	センサー板					
7	センサーブロック					
8	ベアリング	KZ-00-004	(2ヶ/D効)			
9	ベルトテンションシャフト	MGD-017				
10	モータープーリー	551HXD-515				

# C551HXG E 灯 (1)

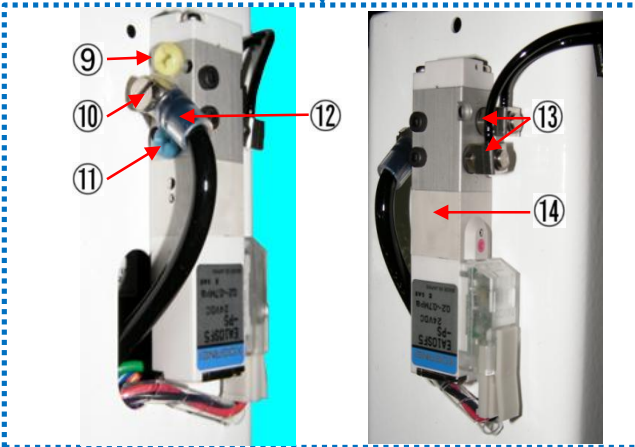
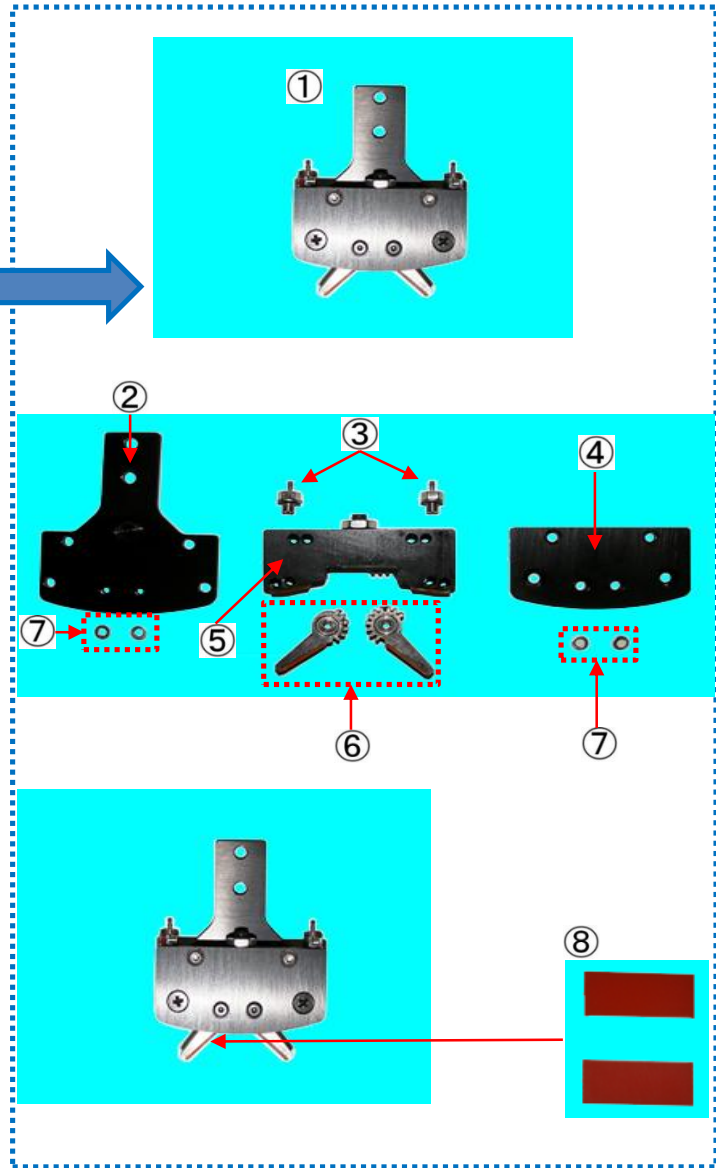
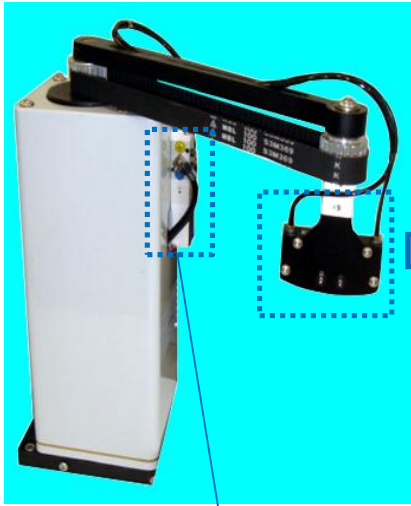

No.	品名	注文番号	備考			
	C551HXG EメカASSY	HXG-EMA				
1	EチャックASSY (ウレタン)	HXE-004B				
	EチャックASSY (細)	HXE-004A				
(チャックASSYでの交換をお薦めします。)						
2	板 A	HXE-006				
3	エアーカプラ	KZ-02-055	(2ヶ/Eチャック当り)			
4	板 B	HXE-007				
5	エアーシリンダー	HXE-010				
6	Eチャック爪のみ (ウレタン)	HXE-009B				
	Eチャック爪のみ (細)	HXE-009A				
7	カラー	HXE-012	(4ヶ/Eチャック当り)			
8	HXチャック用張替ウレタン	HXD-008				
9	排気調整ネジ(黄)	KZ-02-056				
10	エアーカプラ	KZ-02-036				
11	排気調整ネジ(青)	KZ-02-057				
12	スリーブ	KZ-02-035				
13	エアーカプラ	KZ-02-033	(2ヶ/台)			
14	エアーソレノイド	HXGE-003	(ハーネス加工 緑)			

# C551HXG E効 (2)

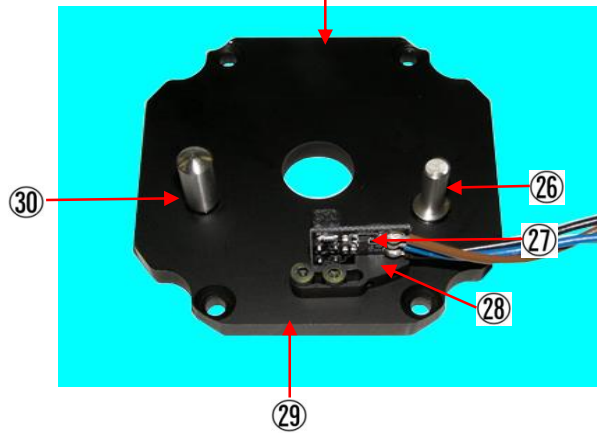
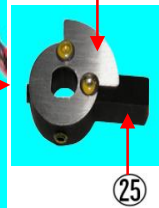
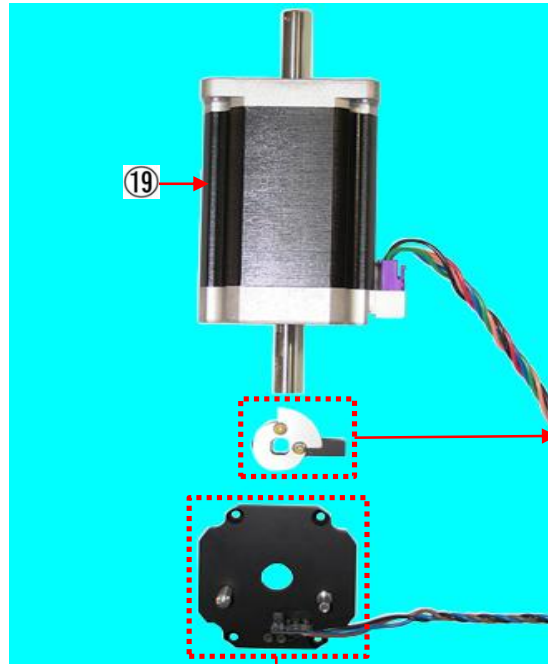
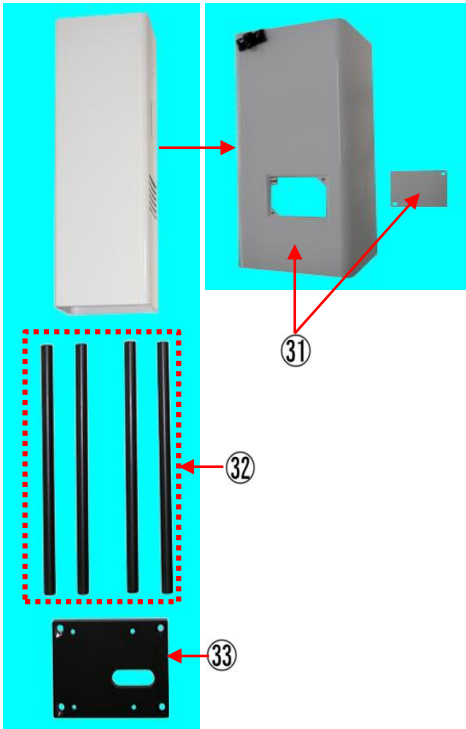
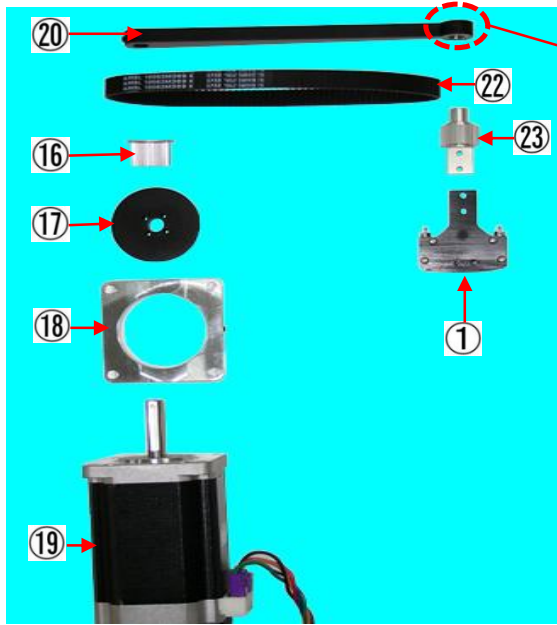
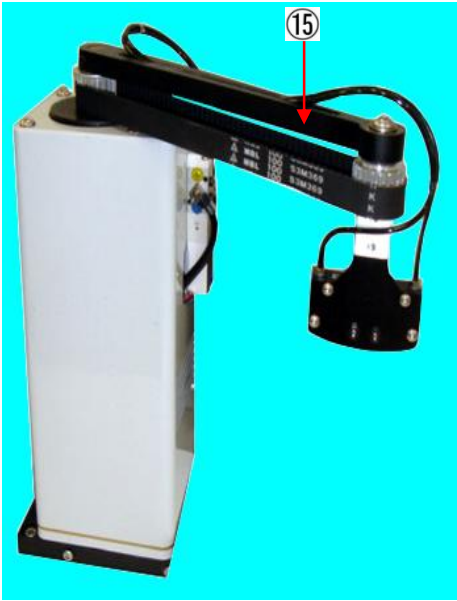

No.	品名	注文番号	備考			
15	エアースポースφ1.8	AH-1.8BK	L=400			
16	モータープーリー	HXE-013				
17	プーリーアジャスト板	HXE-014				
18	モーターBKT	HXE-015				
19	モーター	KZ-MO-004				
20	チャックアーム	HXE-016	(21 ベアリング付)			
21	ベアリング	KZ-00-004	(2ヶ/台) (ベアリングのみ)			
22	ベルト	KZ-01-008				
23	チャック用プーリー	HXE-011				
24	センサー板	HXE-017				
25	センサー板取付BKT	HXE-018				
26	ストッパ1	HXE-019				
27	基板 (StrSS5)	CB-StrSS5	基板のみ			
	基板 (StrSS5 ハーネス付)	HXSS-001E	(ハーネス付き/緑)			
28	センサー取付BKT	HXE-020				
29	モーター裏板	HXE-021				
30	ストッパ2	HXE-022				
31	本体カバー	HXGE-023				
32	支柱	HXE-024	(4ヶ/台)			
33	底板	HXE-025				

C551HXG 9メカ(1)

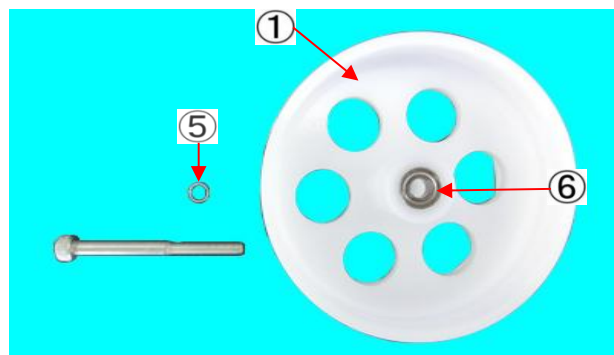
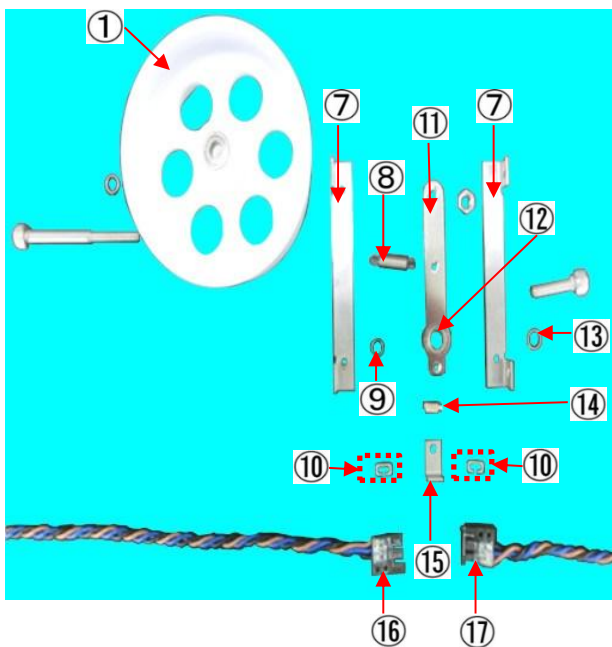
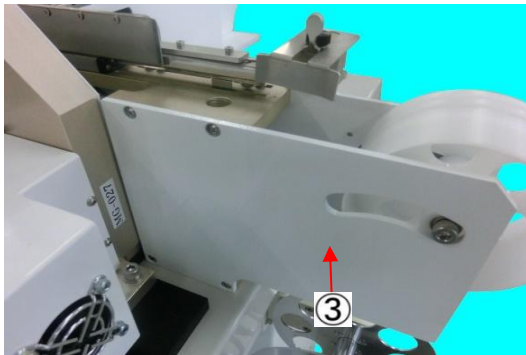
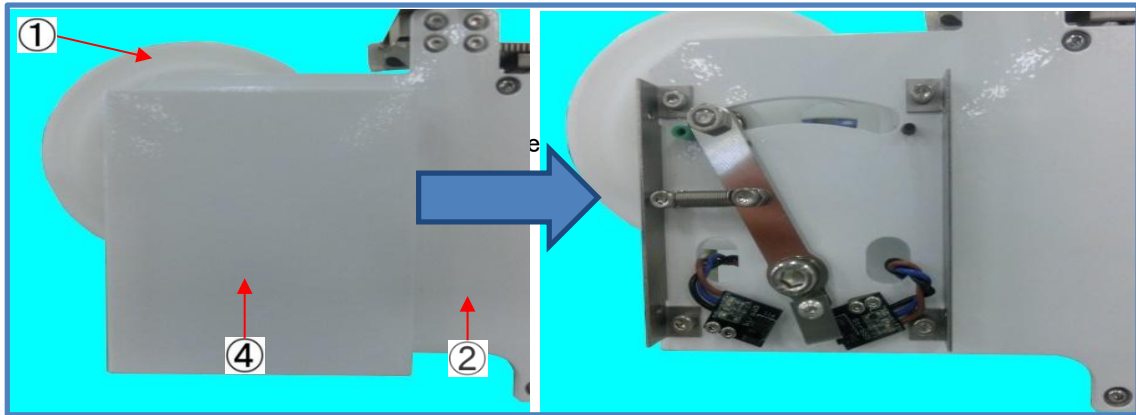
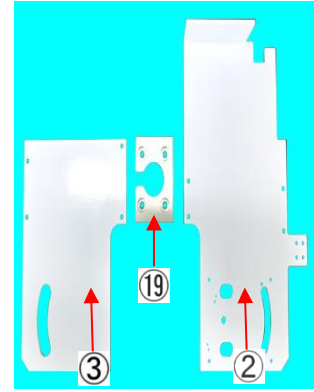
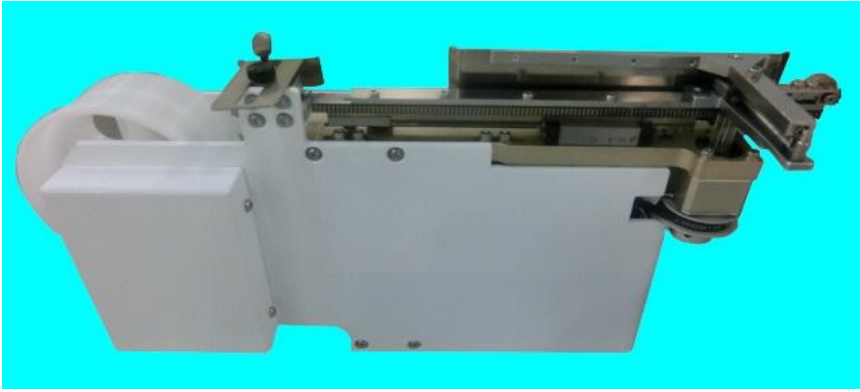

No.	品名	注文番号	備考			
	C551HXG 9メカASSY	HXG-9MA	F/R共通 (2SET/台)			
1	端子送りリング	MGTF-002	No.7 ヘアリング付			
2	サイド板 (R)	MGTF-003				
3	カバー	MGTF-005				
4	サイド板 (L)	MGTF-006				
5	端子送りリングカラー	551HXTF-517				
6	ヘアリング	KZ-00-044	ヘアリングのみ (2ヶ/台)			
7	カバー取付ステー	551HXTF-518	(2ヶ/台)			
8	スプリング	MGTF-007				
9	スペーサー	551HXTF-519				
10	基板取付スペーサー	551HXTF-520	(2ヶ/台)			
11	センサーステー	551HXTF-521	No.13 ヘアリング付			
12	ヘアリング	KZ-00-041	ヘアリングのみ (2ヶ/台)			
13	カラー	551HXTF-532				
14	スペーサー	KZ-04-029				
15	センサー板	551HXTF-508				
16	センサー基板 (白)	MGTFSS-01 (W)	ハーネス付・白			
17	センサー基板 (赤)	MGTFSS-02 (R)	ハーネス付・赤			
18	センサー基板	CB-StrSS5				
19	取付ベース	MGTF-008				

C551HXG 9メカ(2)

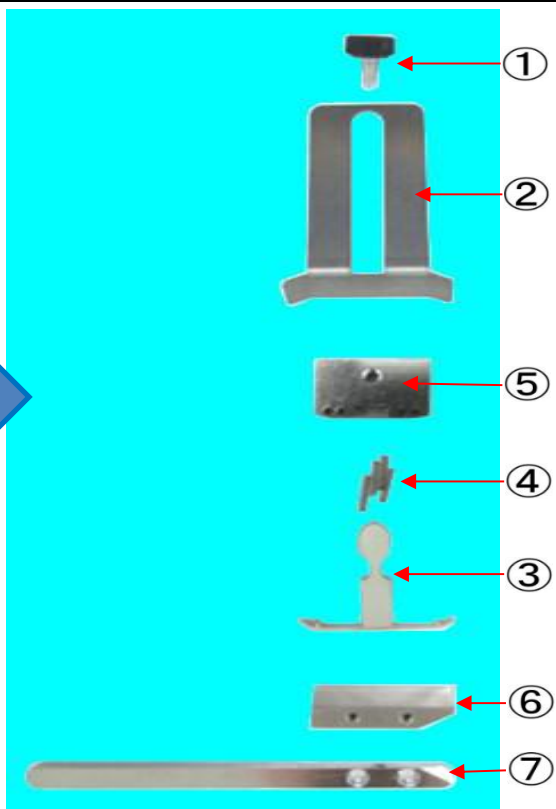
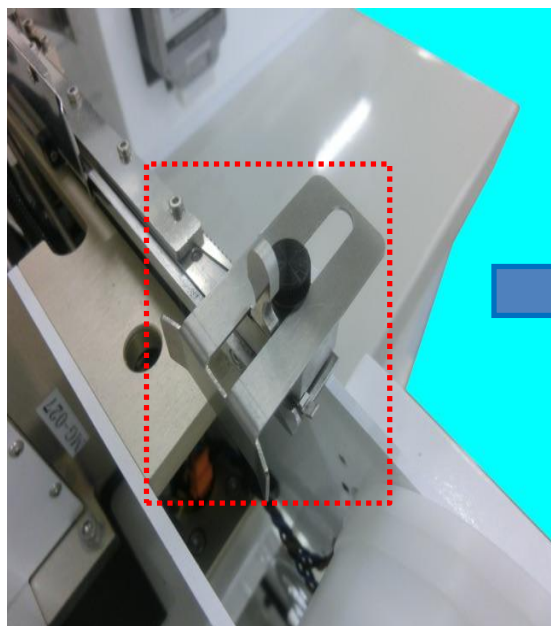

No.	品名	注文番号	備考			
1	ネジ	HXTF-063				
2	端子ガイド板	551HXTF-506				
3	キャリア押さえ	551HXTF-503				
4	スプリング	551HXTF-504	(4ヶ/台)			
5	キャリア押さえブロック 上	551HXTF-510				
6	キャリア押さえブロック 下	551HXTF-522				
7	端子支え板	551HXTF-502				

C551HXG 9メカ (3)

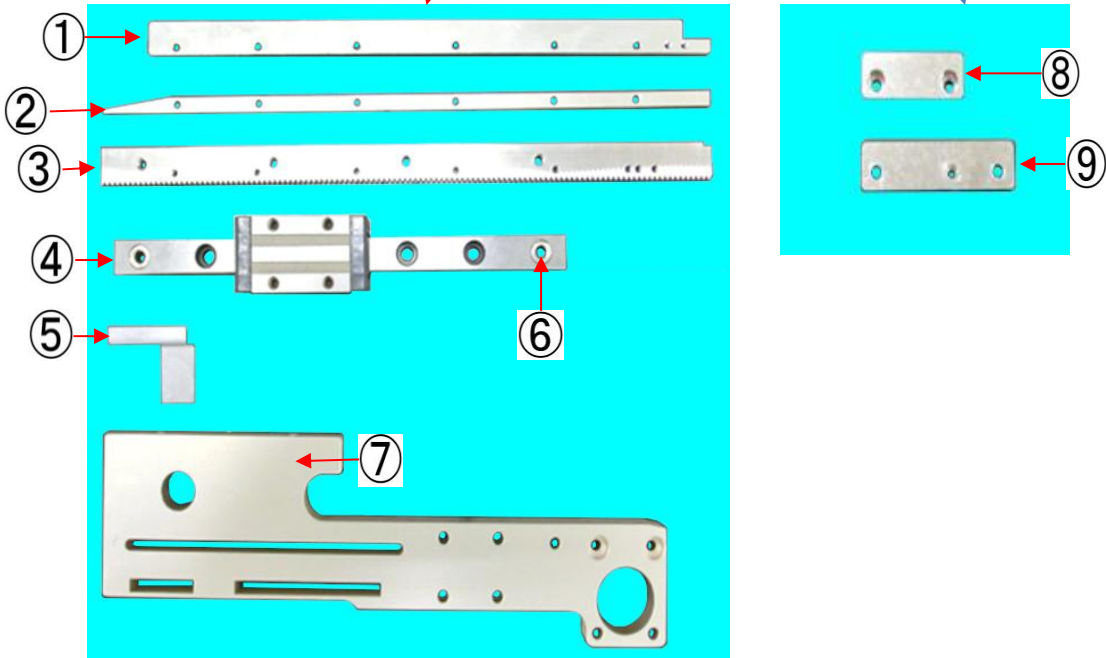
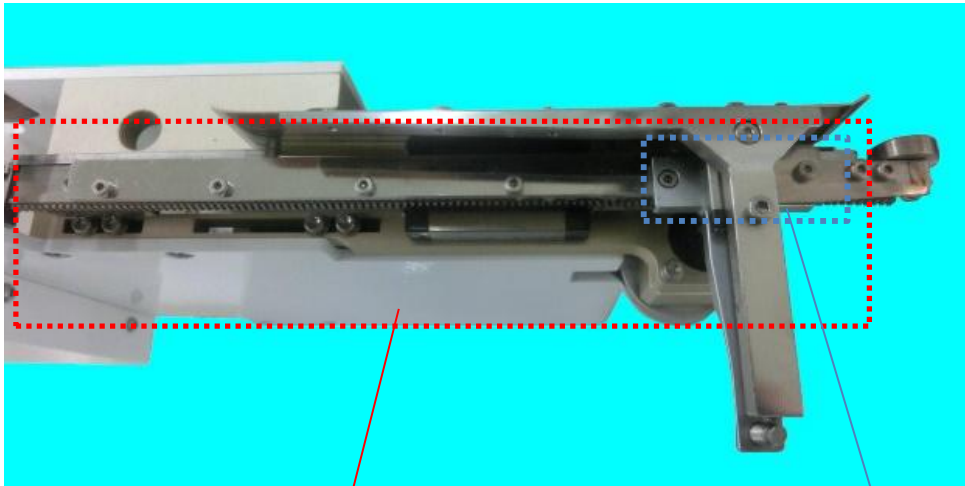

No.	品名	注文番号	備考			
1	端子送板上板	551HXTF-523				
2	端子送りスペーサー	HXTF-045				
3	端子送りラック	HXTF-039				
4	リニア	HXTF-021				
5	センサー板	551HXTF-524				
6	スペーサー	KZ-04-026	リアレールに埋め込み (2ヶ/台)			
7	端子送りメインベース	MGTF-009				
8	バネストッパー	MGTF-010				
9	バネスペーサー	MGTF-011				

# C551HXG 9メカ (4)

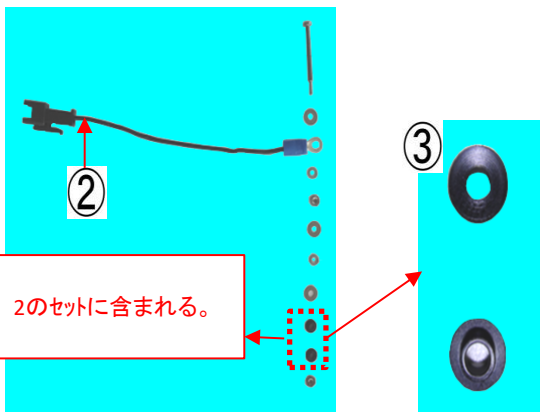
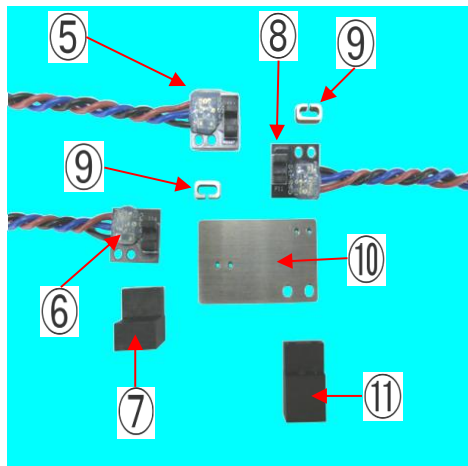
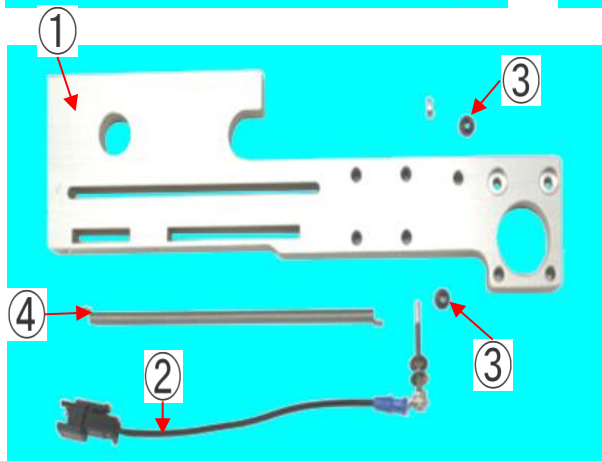
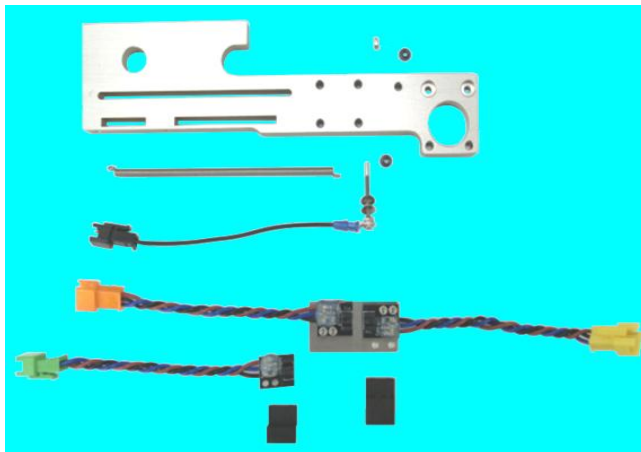
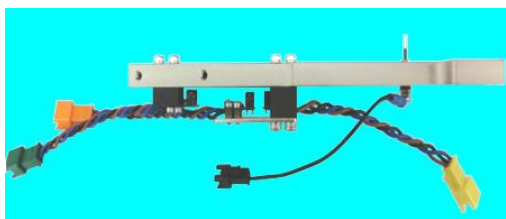
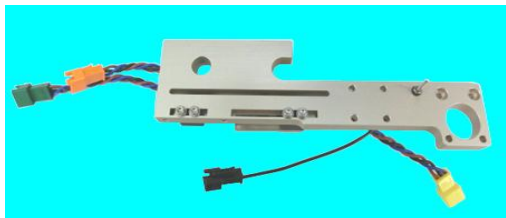

No.	品名	注文番号	備考			
1	端子送りメインベース	MGTF-009				
2	端子有無センサー	HXTF-062	MGTF-012含む			
3	絶縁スペーサー	MGTF-012	(2ヶ/台)			
4	バネ	HXTF-046				
5	センサー基板 (橙)	HXTFSS-04 (OR)	ハーネス付・橙			
6	センサー基板 (緑)	HXTFSS-05 (GR)	ハーネス付・緑			
7	基板取付ステー	551HXTF-525				
8	センサー基板 (黄)	HXTFSS-06 (Y)	ハーネス付・黄			
9	基板取付スペーサー	551HXTF-520	(2ヶ/台)			
10	センサー取付ステー	551HXTF-526				
11	基板取付ステー	551HXTF-527				
12	センサー基板	CB-StrSS5	StrSS5基板のみ			

C551HXG 9メカ (5)

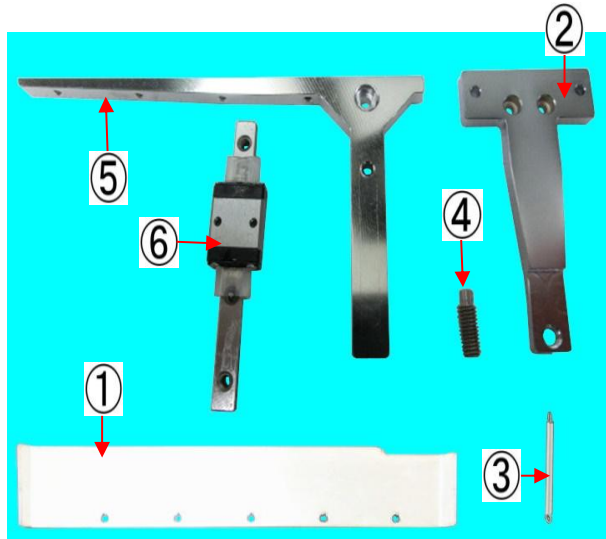
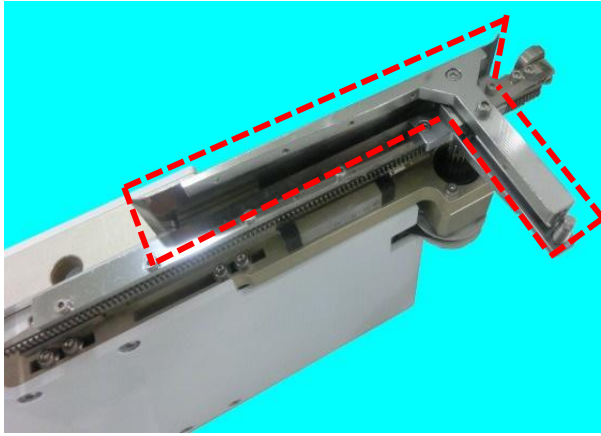

No.	品名	注文番号	備考			
1	端子ガイド板	HXTF-013				
2	支架B	HXTF-058				
3	スプリング	HXTF-016				
4	バネ掛け	HXTF-065				
5	支架A	HXTF-057				
6	リニア	HXTF-014				

C551HXG 9メカ (6)

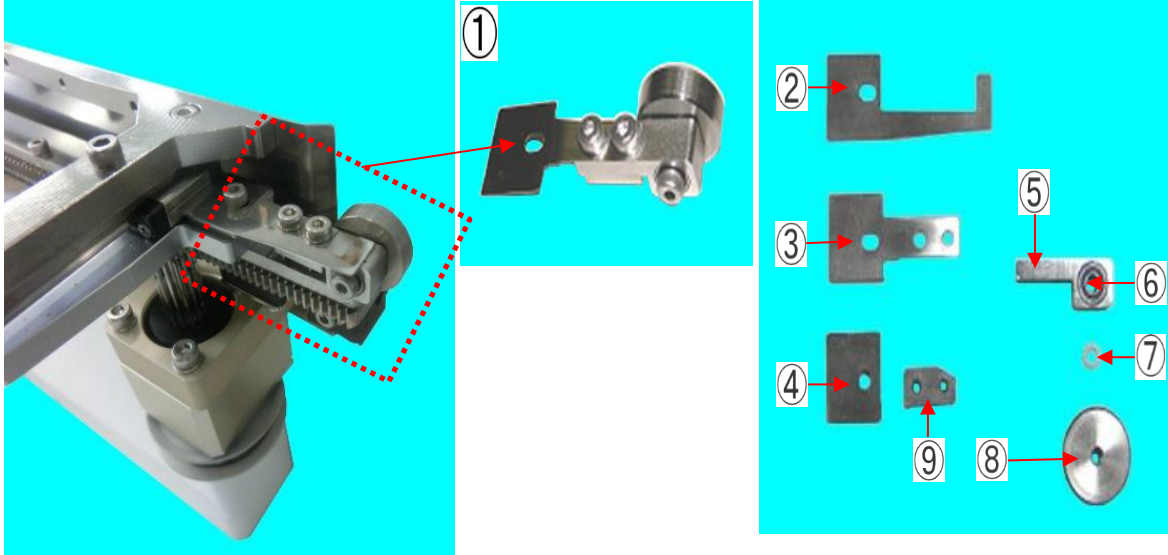

No.	品名	注文番号	備考			
1	端子押さえ一式	HXTF-049	No.3・5～9のセット			
2	ローラー用バネ1	HXTF-041				
3	ローラー用バネ2	HXTF-040				
4	端子押えローラー用バネスペーサー	HXTF-054				
5	端子押さえブロックASSY	551HXTF-528	No.6 ベアリング付			
6	ベアリング	KZ-00-022	ベアリングのみ (2ヶ/台)			
7	カラー	HXTF-025				
8	端子押さえローラー	HXTF-015A				
9	バネ取り付けネジ板	HXTF-042				

C551HXG 9メカ (7)

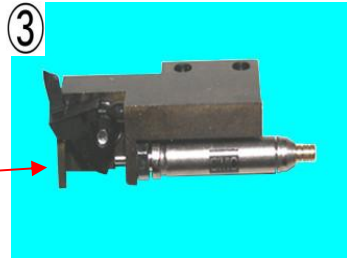
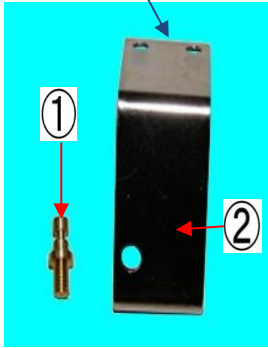
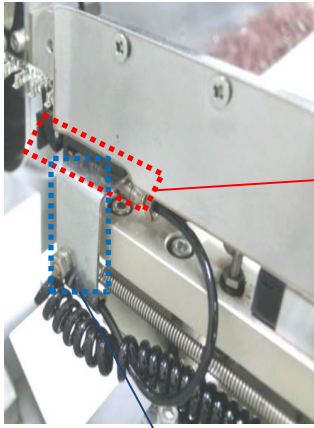

④-A/④

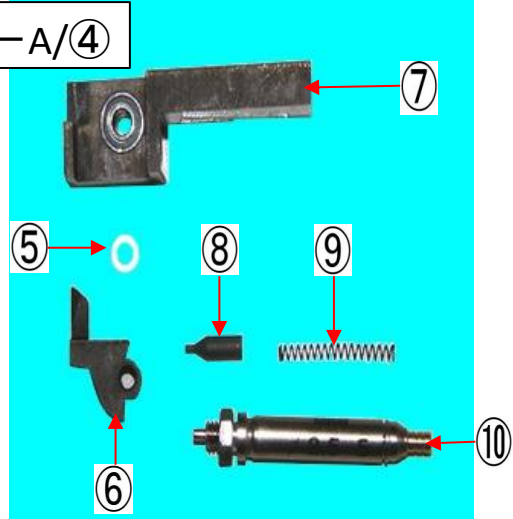

No.	品名	注文番号	備考			
1	バネ掛け	551HXTF-529				
2	L字板 バネ止め板	HXTF-055				
3	端子送り爪ASSY	HXTF-064				
4-A	送り爪ブロックASSY	HXTF-029A	No.7 ヘアリング付			
4	送り爪ブロック	HXTF-029	ヘアリング無			
5	カラー	HXTF-025				
6	端子送り爪	HXTF-026				
7	ベアリング	KZ-00-022	ヘアリングのみ (2ヶ/台)			
8	ストッパー	HXTF-027				
9	スプリング	HXTF-028				
10	エアーシリンダー	HXTF-024				

C551HXG 9メカ (8)

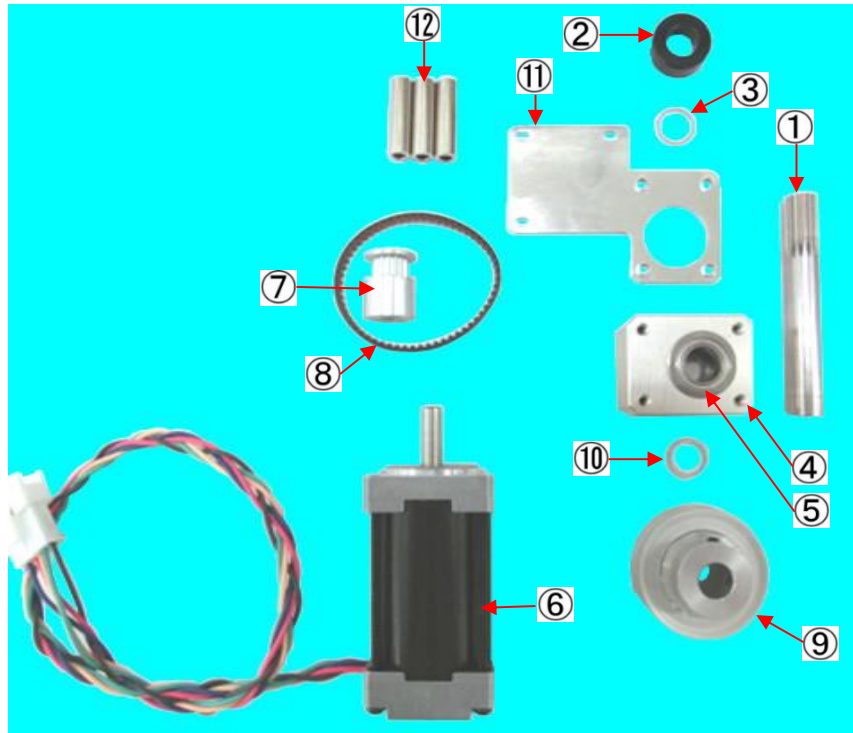
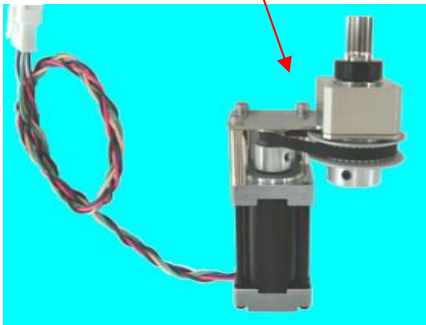
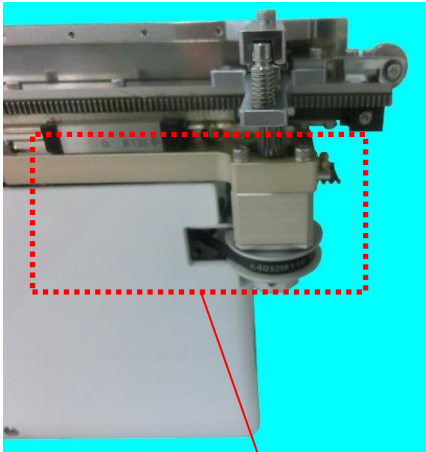

No.	品名	注文番号	備考			
1	端子送りシャフト	MGTF-014				
2	シャフトカラー	551HXTF-530				
3	カラー-0.5	551HXTF-531				
4	ベアリングホルダー	MGTF-015				
5	ベアリング	551HXD-516	(2ヶ/台)			
6	モーター	HXTF-017B				
7	プーリー	HXTF-018				
8	ベルト	HXTF-019				
9	プーリー	HXTF-020				
10	カラー-1.0	MGTF-016				
11	テンショナー板	MGTF-017				
12	カラー	MGTF-018	(3ヶ/台)			

C551HXG 9メカ (9)

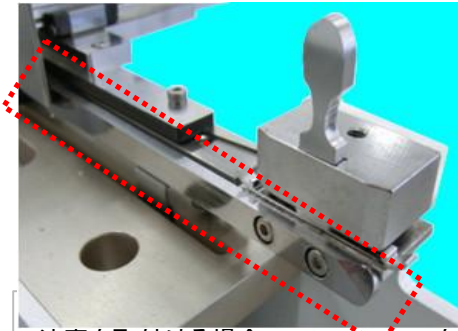
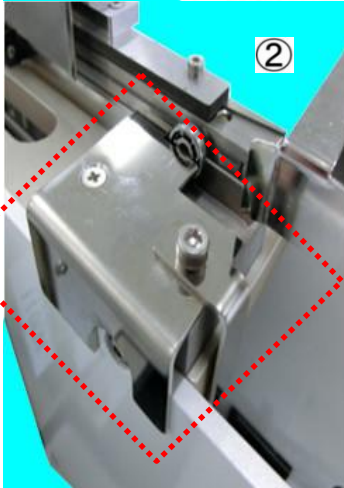
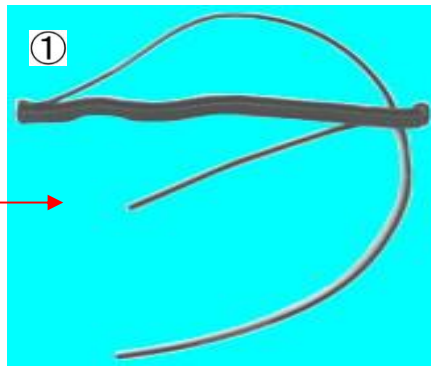
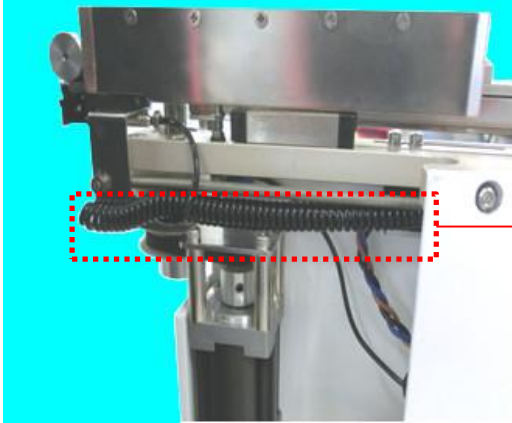

油壺を取付ける場合、551HXTF-502を取り外して下さい。

No.	品名	注文番号	備考			
1	コイルエアーホース	MGTF-019	MG専用			
2	油壺	551HXTF-509	オプション			

C551HXG BOX (前-1)

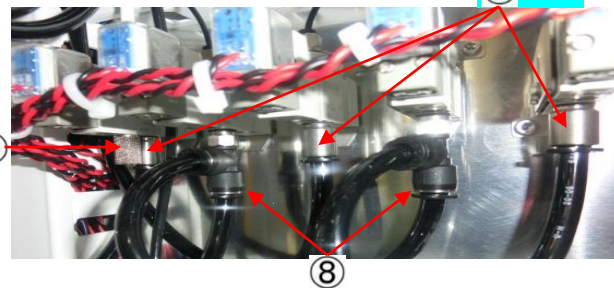
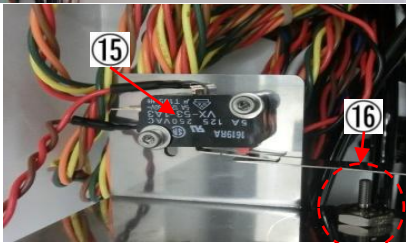
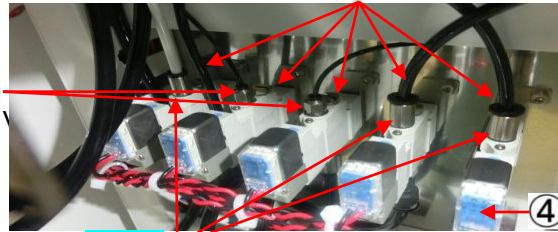
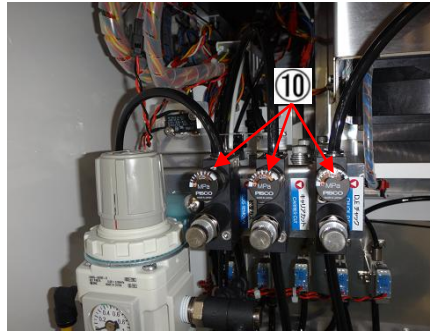
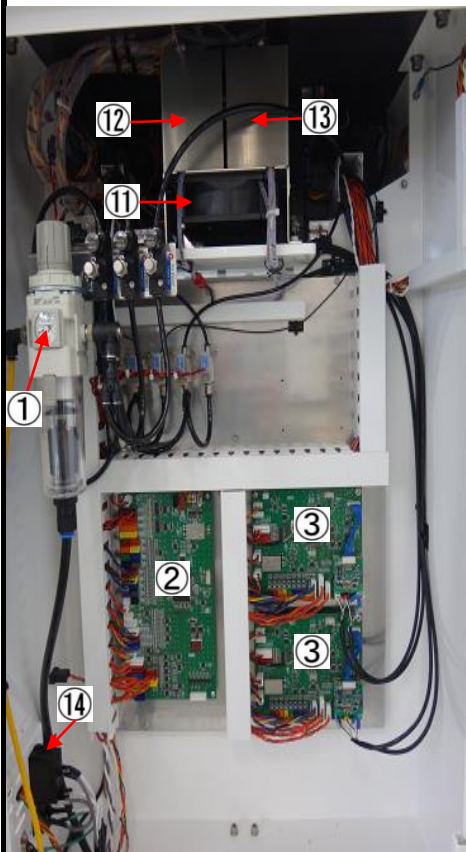

No.	品名	注文番号	備考			
1	フィルターレギュレーター	HXB-107				
2	基板(MGM)	MGB-001				
3	基板 (MGC)	MGB-002				
4	ソレノイド	SOL04-2R-02GY	SY3120-5G-M5 ソレノイド継手なし			
5	ワンタッチ継手	KZ-02-041				
6	ワンタッチ継手	551HXC-509				
7	ワンタッチ継手	551HXB-509				
8	ワンタッチ継手	551HXB-508				
9	サイレンサー	551HXB-507				
10	エアレギュレーター	KZ-02-020A	RVUMP6-6			
11	ファン	551HXB-501	後端側にも使用			
12	ファンカバー L	MGB-004	後端側にも使用			
13	ファンカバーR	HXGB-005	後端側にも使用			
14	サーキットプロテクター	551BO-98A	15A ハーネス無し			
15	エアチェック用リミットスイッチ	MGB-007	ハーネス付			
16	エアチェック用エアシリンダー	MGB-024				
17	プラグ	MGB-008				

C551HXG BOX (前-2)

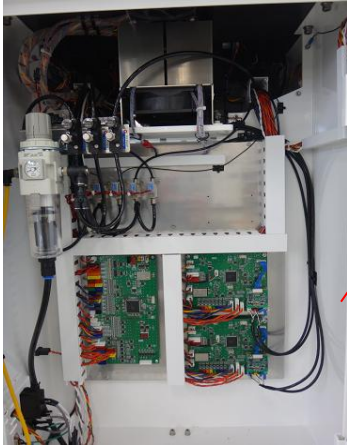

IDセンサーハーネス



写真は、

No.	品名	注文番号	備考			
32	IDセンサーハーネス-1 (白・白)	HXGB-032	前プレス・上用			
33	IDセンサーハーネス-2 (赤・黒)	HXGB-033	前プレス・下用			
34	IDセンサーハーネス-3 (青・白)	HXGB-034	後プレス・上用			
35	IDセンサーハーネス-4 (黄・黒)	HXGB-035	後プレス・下用			

### C551HXG BOX (後-1)

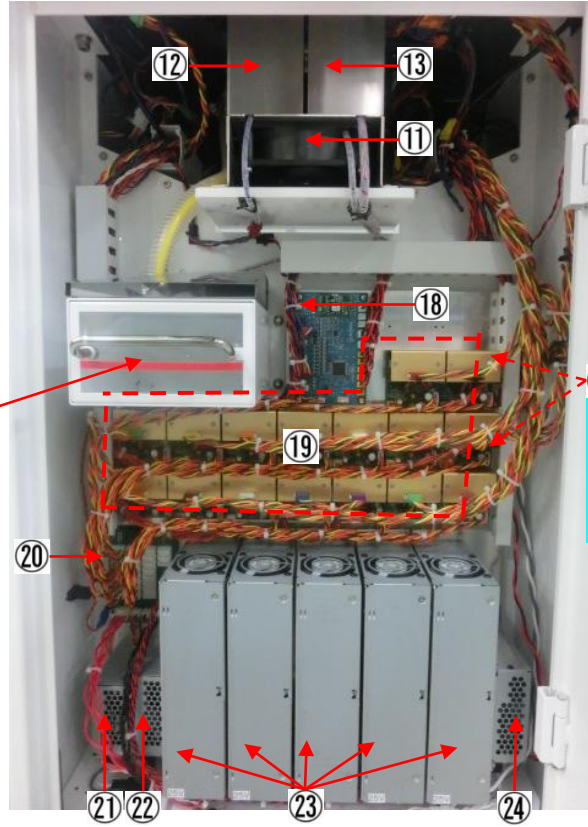
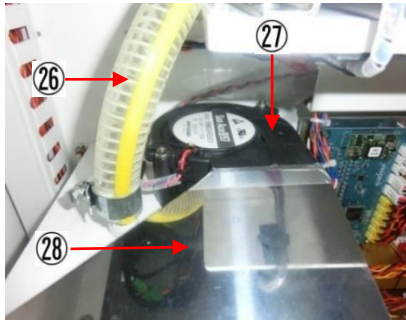

No	品名	注文番号	備考			
18	基板 (HXGCNTR)	CB-Hxgcntr				
19	基板 (MDU5860)	MGB-013	(使用箇所によって設定して下さい。)			
20	基板 (MGD)	MGB-014	電源分岐基板			
21	スイッチングレギュレータ-A	MGB-015	24V30W			
22	スイッチングレギュレータ-B	MGB-016	12V50W			
23	スイッチングレギュレータ-C	MGB-017	(※ 設定必要) 24V600W			
24	スイッチングレギュレータ-D	MGB-019	24V100W			
25	CLK03		分岐基板			
26	ホース	MGB-020				
27	ブローファン	MGB-021				
28	バキューム排気口					
29A	被覆カスボックスASSY	HXGB-029A	No.29~31のASSY			
29	被覆カスボックスケース	HXGB-029				
30	被覆カスボックスアクリル	MGB-028	透明アクリル部のみ			
31	ハンドル	MGB-030				

C551HXG BOX (後-2)  
 (被覆カスボックスの補足)

29

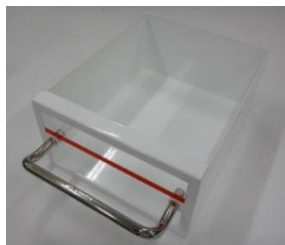

31

30

29

C551HXG BOX

F

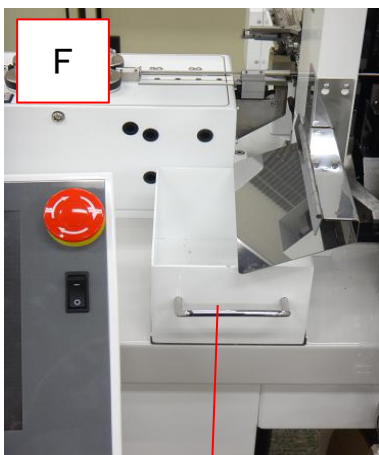

32

R

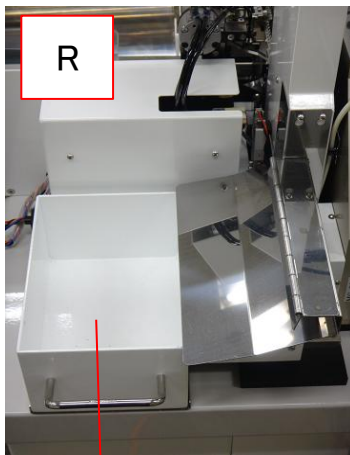

32

No	品名	注文番号	備考			
32	キャリアカスBOX	HXGB-040	(F/R 共通)			

C551HXG BOX (後-3)

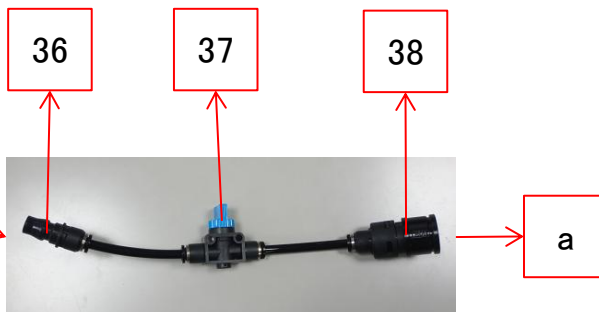

No	品名	注文番号	備考			
a	エアー供給部ASSY	HXGB-038	No.36~38のセット			
36	エアーカプラ	KZ-02-070				
37	ハンドバルブ	HXGB-036				
38	エアーカプラ	HXGB-037				

# プレス(1)

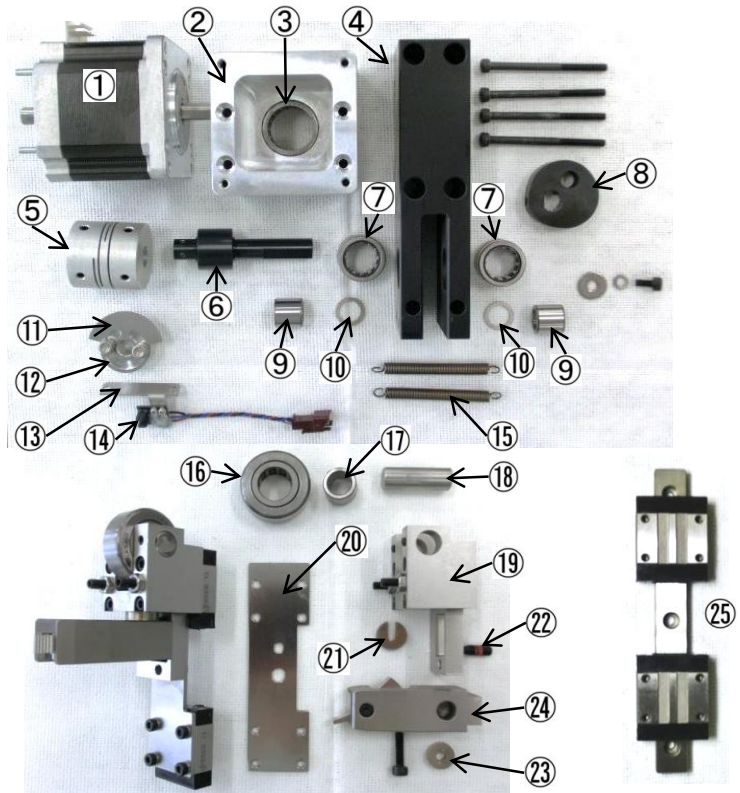

	品名	注文番号	備考				
1	上モーター(先後端共通)	MGP-001					
2	上モーター取り付けユニット	MGP-002					
3	ワンウェイクラッチ	MGP-003					
4	上カムブラケット	551HXP-533					
5	カップリング	MGP-005					
6	上カムシャフト	MGP-006					
7	ニードルローラーベアリング	MGP-007	MGP-009内輪を含む				
8	カム(モーター付く側に”M”刻印有)	MGP-008	MG専用				
9	内輪	MGP-009	MGP-007に含まれる				
10	カラー0.6ミリ厚	MGP-010					
11	上原点センサー板	MGP-011					
12	上原点センサー板取り付けブロック	MGP-012					
13	上原点センサー取り付けブラケット	MGP-013					
14	StrSS5(センサー)基板	MGP-014	(ハーネス付き/ハウジング茶)				
14-1	StrSS5(センサー)基板のみ	CB-StrSS5	Strss5基板のみ				
15	スプリング	MGP-015					
16	ベアリング	HXP-021	MGP-016内輪を含む				
17	内輪	MGP-016	HXP-021に含まれる				
18	ベアリングロッド	MGP-017					
19	ベアリングホルダー	MGP-018					
20	ホルダー補強板	MGP-019					
21	スペーサー	MGP-020	厚み各種有				
22	プランジャー	MGP-021					
23	厚ワッシャー	MGP-022					
24	アプリ取付ベース上(先端)	MGP-023	No.31含まない				
25	リニア	HXP-038					







プレス(5)パトライト



1

	品名	注文番号	備考				
1	パトライト一式	551HXP-506					

# C551HXG 紙巻

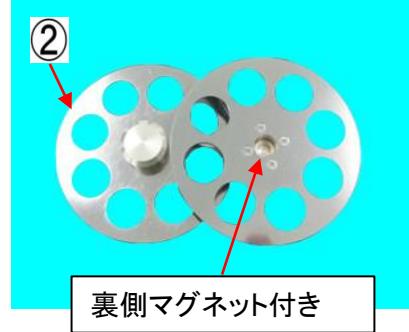
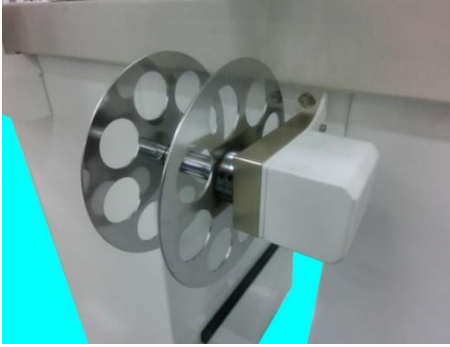

裏側マグネット付き

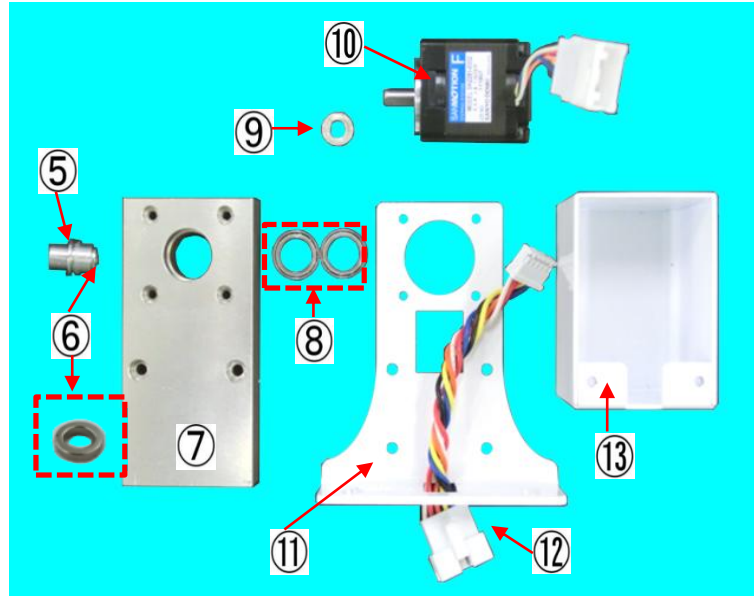

No.	品名	注文番号	備考			
	紙巻きASSY	MGPR				
1	紙巻き本体ASSY	MGPR-001	(No.2/3/4除く)			
2	紙巻きリール外	MGPR-002				
	紙巻きリール内		(No.3と4のASSY)			
3	紙巻リール円盤	MGPR-003				
4	紙巻シャフト	MGPR-004				
	クラッチASSY	MGPR-005A	(ASSY)			
5	クラッチ	MGPR-005	MGPR-005Aでの供給			
6	クラッチ側ネオジム磁石	MGPR-006	MGPR-005Aでの供給			
7-1	ベアリングホルダーASSY	MGPR-007A	(ベアリング付)			
7-2	ベアリングホルダー	MGPR-007	(ベアリング無)			
8	ベアリング	MGPR-008				
9	磁石	551HXR-510A	(シリコングリス塗布)			
10	2相ステッピングモーター	MGPR-010	(ハーネス加工)			
11	ベース板	MGPR-011				
12	変換ハーネス	MGPR-012				
13	モーターカバー	MGPR-013				
	No.5とNo.6は接着済みセット販売となります					

# C55xHXG 端子リール

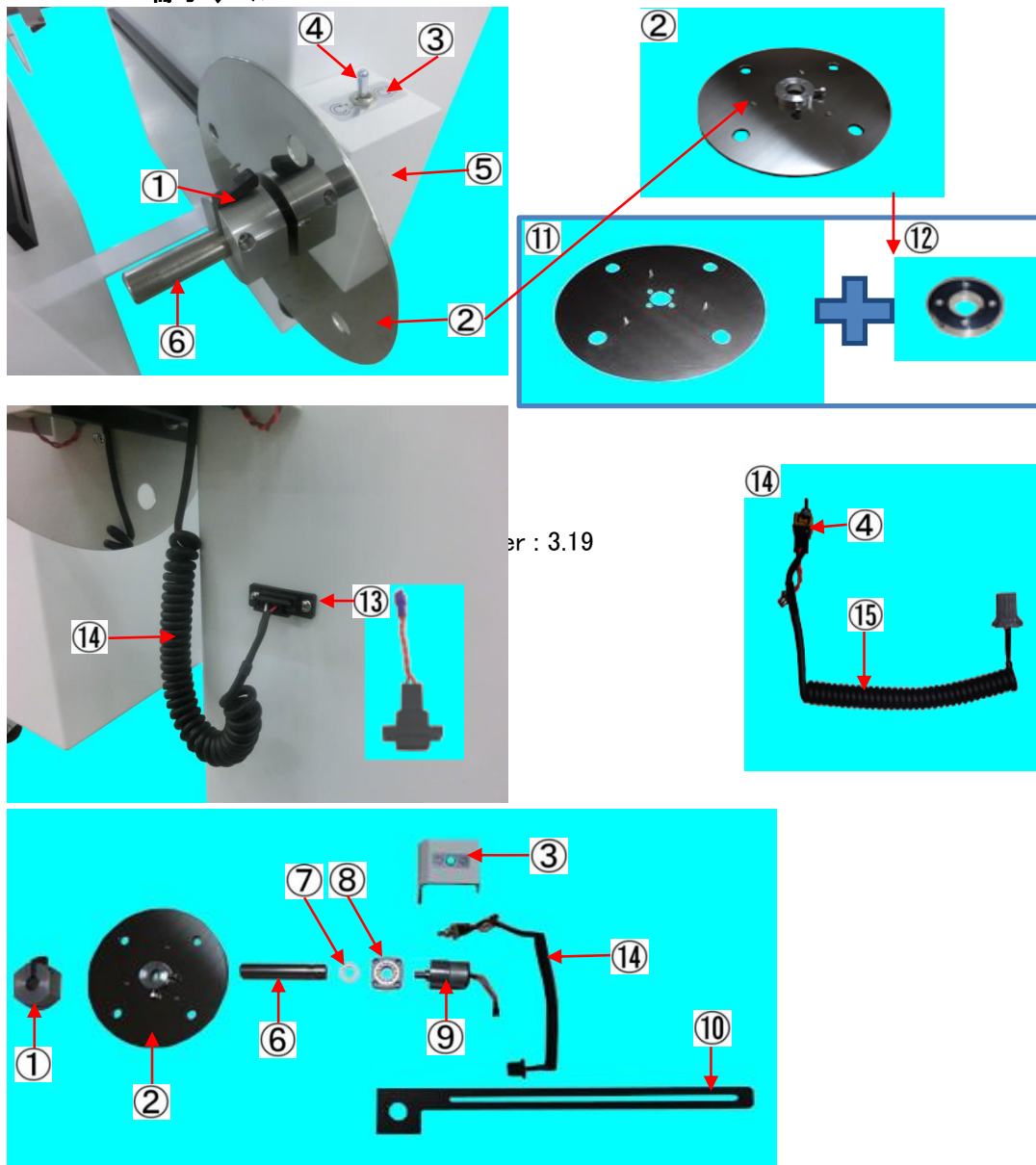

er : 3.19

No.	品名	注文番号	備考			
1	ストッパー	551HXR-501				
2	ガイド板ASSY	551HXR-503A				
3	ステッカー	551HXR-515				
4	スイッチ	551HXR-505	(ハーネス無)			
5	モーターカバー	551HXR-514				
6	端子リールシャフト	551HXR-516				
7	カラー	551HXR-517				
8	端子リールシャフト受け	551HXR-518	(ベアリング付)			
9	ギヤードモーター	MGR-004	(コネクタ付)			
10	端子リールステー	551HXR-519				
11	ガイド板B	551HXR-503				
12	端子リールシャフト止め	551HXR-521				
13	端子リール用コネクタ	551HXR-513	(BOX側)			
14	カールコードASSY		(スイッチ・コネクタ付)			
15	カールコード	551HXR-506	(スイッチ無・コネクタ付)			

# 操作パネル

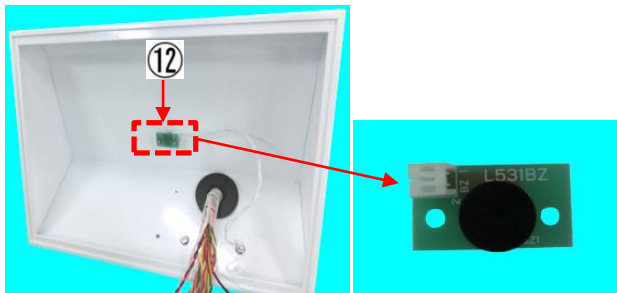
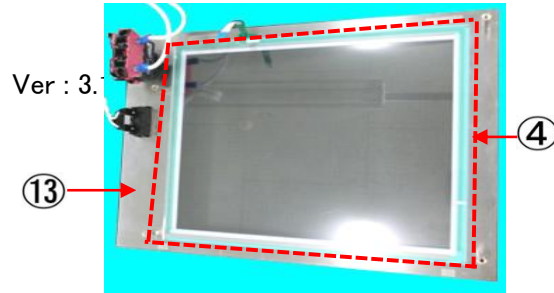
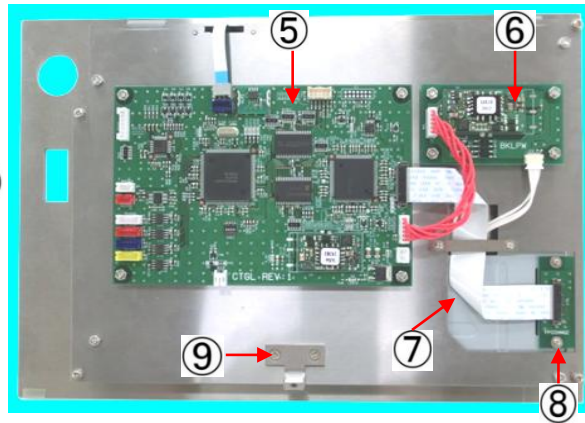

No.	品名	注文番号	備考			
1	操作パネルASSY	MGPN-001	ボックスとNo.2/3/9除く			
2	パワースイッチ	MGPN-002	(ハーネス付)			
3	非常停止スイッチ	PN-7				
4	タッチパネル	C551-SP-115				
5	基板 (CTGL)	CB-CTGL1-1HXG				
6	基板 (BKLPW)	MGPN-005				
7	FFC	MGPN-006				
8	基板 (FFCCHNG2)	MGPN-007				
9	操作パネル止め金具	MGPN-008				
10	表面シート	MGPN-009				
12	基板 L531BZ	CB-L531BZ	ブザー基板			
13	パネル板	MGPN-012				
14	LCDパネル	MGPN-013				

コンベアー CC-60HXB

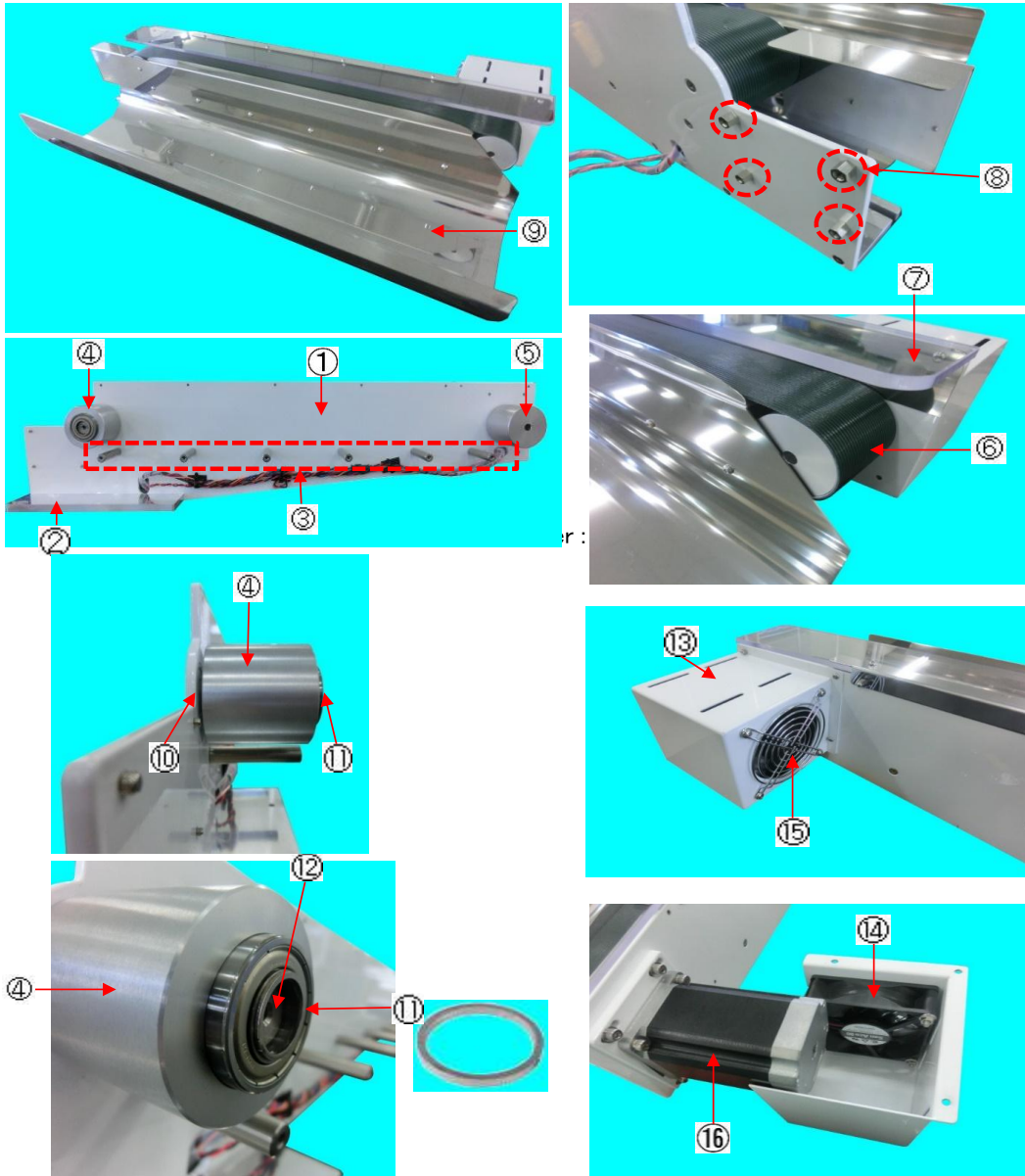

	品名	注文番号	備考			
1	コンベアーベース板					
2	ベース板	551HXG60-001				
3	コンベアー繋ぎ棒		(6ヶ/台)			
4	ローラーA	551HX60-501	ベアリング付き			
5	ローラーB	551HX60-506				
6	ベルト	551HX60-502				
7	アクリル板	551HX60-503				
8	金属スペーサー		(4ヶ/台)			
9	ベルトコンベアーシュート					
10	カラーA	551HX60-512	t=2.0			
11	カラーB	551HX60-513	t=1.0			
12	プーリーロッド	551HX60-516				
13	モーターカバー	551HX60-507				
14	DCファン	551HX60-514				
15	ファンガード	KZ-04-024				
16	ステッピングモーター	KZ-MO-001				
16'	モータ用ハーネス	HRN-MO-001				

# クセ取り

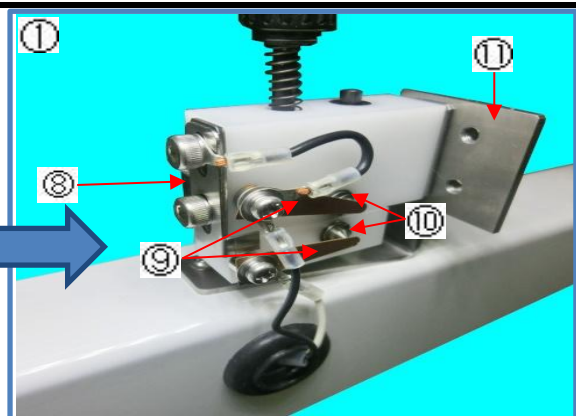
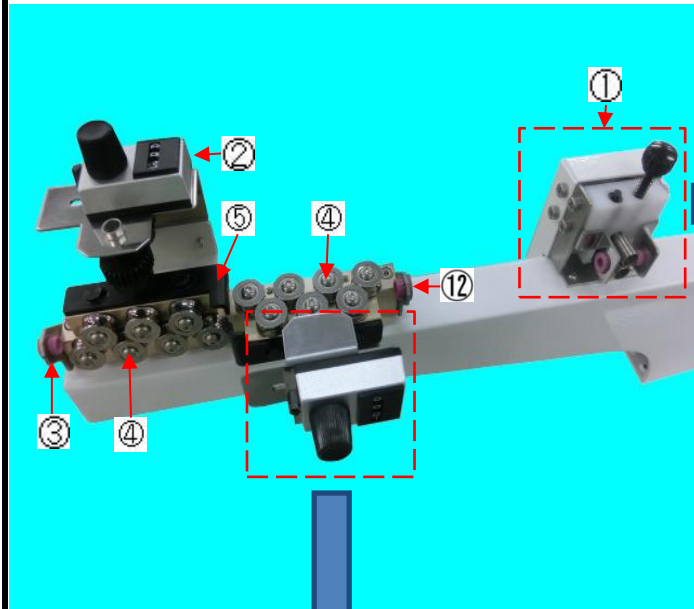

3.19



センサーカバー

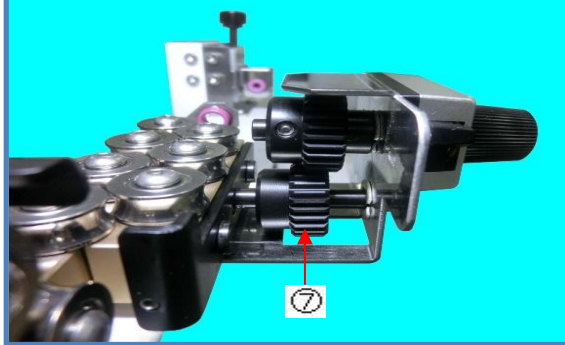
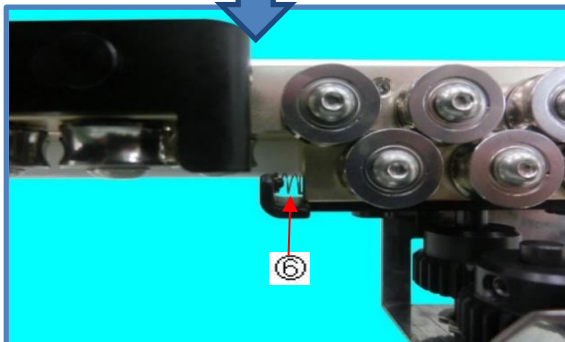

No.	品名	注文番号	備考			
	ダイヤル付きクセ取りASSY	HXCN-001	No.1・スティを除く			
1	線材有無センサー一式	CL-30A				
2	マルチダイヤル	HXCN-002	(2ヶ/台)			
3	入口ガイド	CL-09-C	φ4			
4	特殊ベアリング	HXCN-007	7ヶ1セット (14ヶ/台)			
5	ストッパー	HXCN-006	(2ヶ/台)			
6	スプリング	HXCN-008	(2ヶ/台)			
7	ギア	HXCN-003	(4ヶ/台)			
8	センサー板B	CL-54				
9	センサー板A	CL-53	(2ヶ/台)			
10	スナップリング	CL-57	(2ヶ/台)			
11	スティ	HXCN-015				
12	出口ガイド	HXCN-004				

CN-06

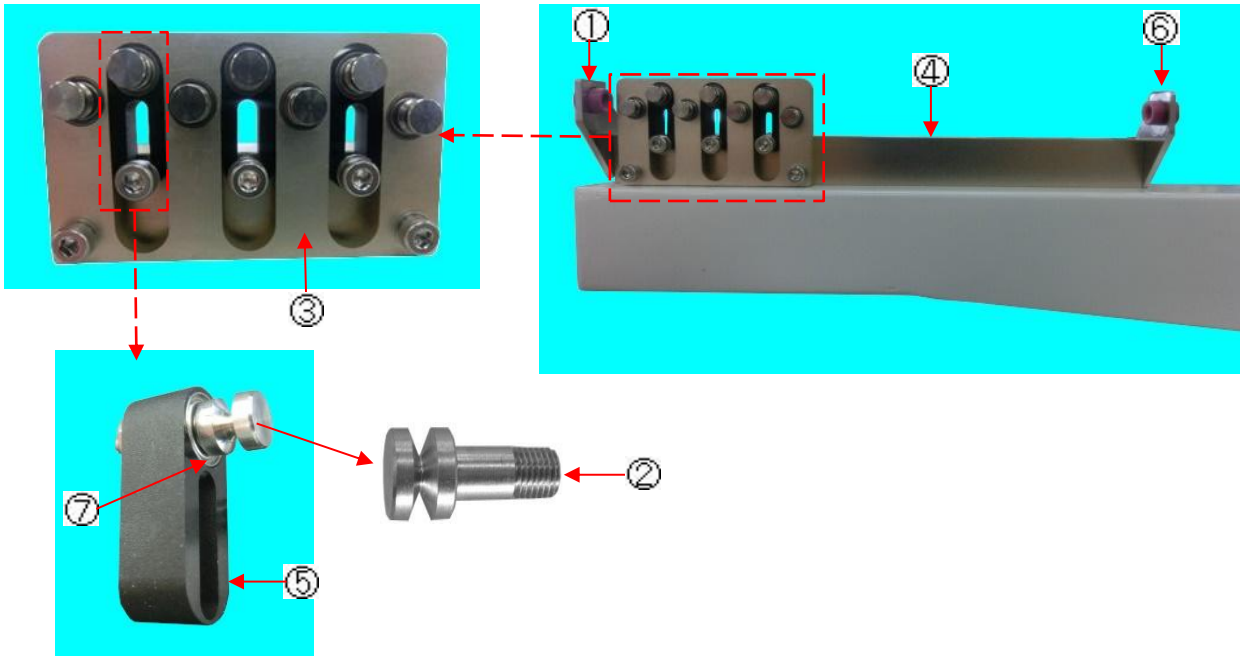

No.	品名	注文番号	備考			
	CN-06一式	CN-06-00				
1	入口ガイド	CN-06-05	φ4			
2	ベアリングローラー一体式	CN-06-01	(7ヶ/台)			
3	ホルダー	CN-06-02				
4	クセ取りベース	CN-06-03				
5	スライドホルダー	CN-06-04	(3ヶ/台)			
6	出口ガイド	CN-06-06	φ4			
7	ベアリング	HXC-021	(14ヶ/台)			

WCS-01(太線用) WCS-02(細線用)

電線絡みセンサー



(WCS品番の補足)

品番	用途
WCS-01	C5xx用
WCS-01HX	HX 太線用
WCS-02HX	HX 細線用

Ver : 3.19

No.	品名	注文番号	備考			
	電線絡みセンサー 一式	WCS-01	(C5xx用)			
	電線絡みセンサー 一式	WCS-01HX	(HX 太線用)			
		WCS-02HX	(HX 細線用)			
1	ローラーベース A	WCS-1				
2	ローラー取り付けベース	WCS-2				
2'		WCS-2-HX	(HX用専用)			
21	取り付けステー		(HX用専用)			
3	バネ	WCS-3S	(太線用)			
		WCS-3W	(細線用)			
4	バネ掛けアーム	WCS-4				
5	スイッチ	WCS-5	(ハネ付)			
6	スペーサー	WCS-6	(2ヶ/台)			
7	ローラーベース B	WCS-7				
8	ブッシュ	WCS-8	(2ヶ/台)			
9	ローラーアーム	WCS-9	(2ヶ/台)			
9R	ローラーアーム 右	WCS-10	WCS-9と共通			

No.	品名	注文番号	備考			
10	シャフト	WCS-11				
11	バネ調整金具	WCS-12				
12L	ガイド調整金具 左	WCS-13				
12R	ガイド調整金具 右	WCS-14				
13	ナット	WCS-15				
14	ワッシャー	WCS-16	(2ヶ/台)			
15	ベアリング	KZ-00-02				
16	スペーサー	WCS-18	(2ヶ/台)			
17	線材ガイド	WCS-19	(2ヶ/台)			
18	ボルト	WCS-20				
19	カラー	WCS-21	(2ヶ/台)			
20	入口ガイド 4φ	WCS-22-4	(標準)			
	入口ガイド 7φ	WCS-22-7				
	入口ガイド 12φ	WCS-22-12				

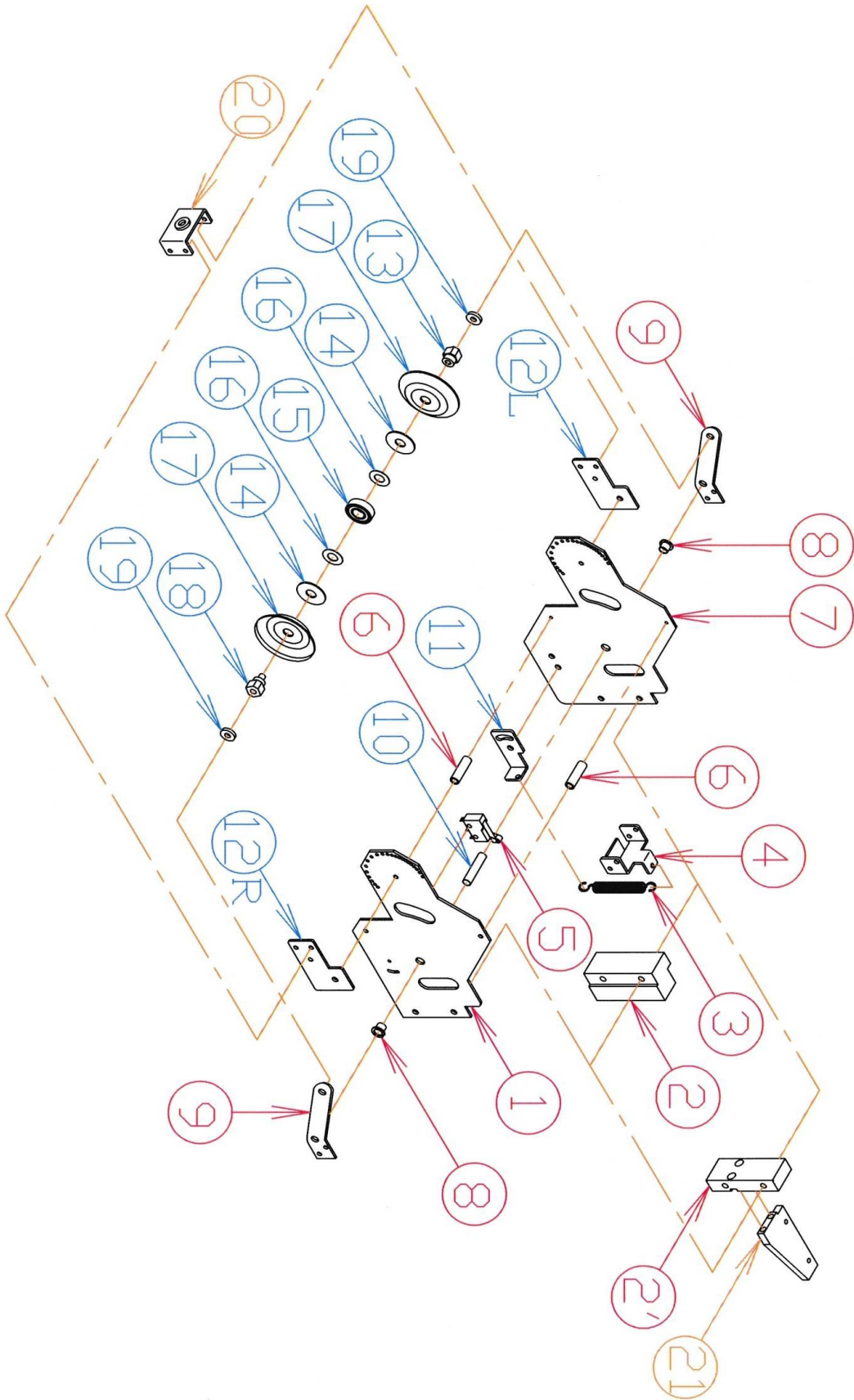

## ガイド板 ショートタイプ

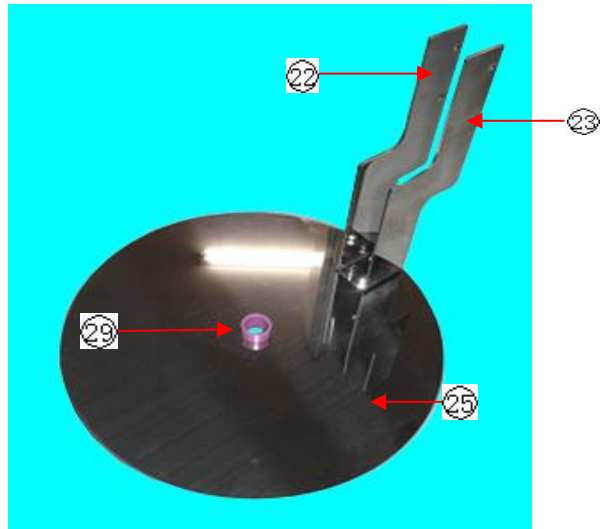
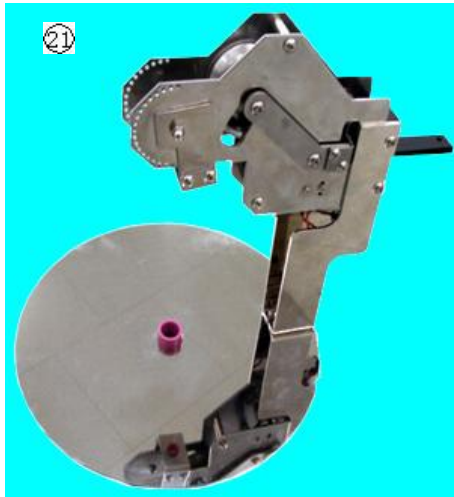

## ガイド板 ロングタイプ

Ver : 3.19

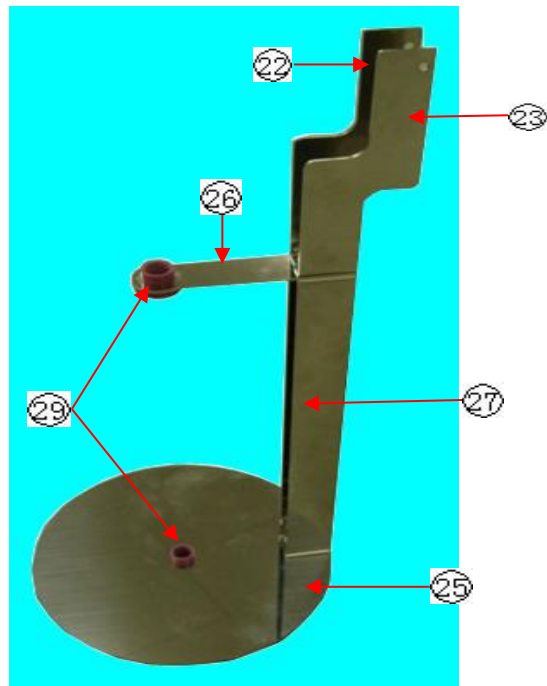

No.	品名	注文番号	備考			
21	ガイド板一式 ショートタイプ	WCS-24				
22	ステイ 左	WCS-25				
23	ステイ 右	WCS-26				
24	ガイド板一式 ロングタイプ	WCS-27				
25	ガイド板	WCS-28	No.25 入口ガイド付き			
26	ロング用線材ガイド	WCS-29	入口ガイド付き			
27	ロング用ステイ L/R	WCS-30	2ヶ/台			
29	入口ガイド φ12	WCS-32	1ヶ/WCS-24 2ヶ/WCS-27			